

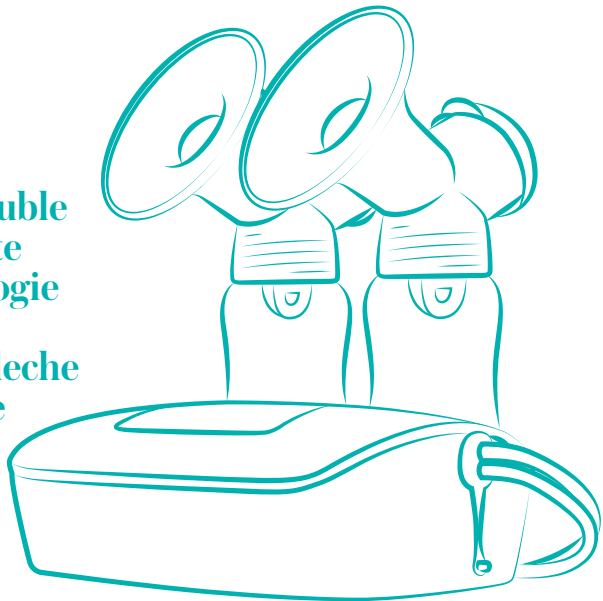

# Advanced Double Electric Breast Pump

**Tire-lait  
électrique double  
à la fine pointe  
de la technologie**

**Extractor de leche  
eléctrico doble  
avanzado**



For video instructions about how to use and care for your pump,  
visit: [www.evenflofeeding.com](http://www.evenflofeeding.com)

Pour voir une vidéo montrant comment utiliser et entretenir le  
tire-lait, visiter : [www.evenflofeeding.com](http://www.evenflofeeding.com)

Para obtener instrucciones en video acerca del uso y cuidado del  
extractor de leche, visite: [www.evenflofeeding.com](http://www.evenflofeeding.com)

Thank you for choosing Evenflo Feeding to support you on your breastfeeding journey. If you have questions about the performance or operation of this pump, please contact our Parent's Ally Consumer Care Team.

For more information about breastfeeding or pumping, contact a lactation expert, your physician, or call us at USA/Canada: 1-855-EFI-BABY (334-2229) or visit us online at [www.evenflofeeding.com](http://www.evenflofeeding.com).

Please find the most up-to-date instruction manual at [www.evenflofeeding.com](http://www.evenflofeeding.com).

This pump is a single user medical device and should never be shared between mothers, resold, or given from one mother to another. Once the package has been opened, this product cannot be returned.

Please note that this pump should not be serviced or disassembled by the consumer. If you have any issues or concerns with the product, please contact our Parent's Ally Consumer Care Team.

Evenflo Feeding has established a robust support program for using your pump, including 1:1 pumping support by phone and video with the goal of making your pumping success our top priority.

After working with our Parent's Ally support team, our experts will determine what solutions we can offer, in accordance with our policies. For warranty information please visit our website at [www.evenflofeeding.com/warranty](http://www.evenflofeeding.com/warranty).

Important Safety Information .....	2-3
Identification of Parts .....	4
Before First Use .....	5-6
Assembling the Flange .....	7
Single Versus Double Pumping .....	8
Attaching Flange Assembly to Pump Unit .....	8
Power Operations .....	8
Using the AC Adapter .....	9
Using Batteries .....	9-10
Check the Fit of the Flange .....	10-11
Using Your Breast Pump .....	11-13
After Every Use .....	14
Storing Your Breast Milk.....	14-15
Using Your Breast Milk .....	15
Maintenance .....	16
Troubleshooting .....	17-19

### Read all instructions before using and save for future use.

When using this pump and other electrical products, basic safety precautions should always be maintained, including the following:

### DANGER: To reduce the risk of burns, electrocution, fire or injury to persons:

#### ▲ GENERAL USAGE & SAFEGUARDS & WARNINGS

- **ALWAYS** unplug this product immediately after using.
- **DO NOT** use while bathing.
- **DO NOT** place or store this product where it can fall or be pulled into a tub or sink.
- **DO NOT** place in or drop into water or other liquid.
- **DO NOT** reach for an electrical product that has fallen into water. Unplug the product immediately.
- **NEVER** immerse pump unit or AC adapter in water or attempt to sanitize in a microwave oven.
- Use this product only for its intended use as described in these instructions.
- Breast pumps are personal care items, for one user only.
- This product should never be left unattended when plugged in.
- **NEVER** use while sleepy or drowsy.
- Close supervision is necessary when this product is used near children.
- **DO NOT** allow small children or pets to play with the pump unit, flange, AC adapter, etc. These parts may pose a choking or strangulation hazard.
- Pump contains small parts which could cause a child to choke. Keep pump parts and accessories out of children's reach.
- **DO NOT** use attachments not recommended by the manufacturer.
- **DO NOT** use this product if it is broken or any parts are missing.
- **NEVER** drop or insert any object into any opening of the pump unit.

#### ▲ FLANGE USAGE SAFEGUARDS & WARNINGS

- **DO NOT** use flange insert if your nipple is larger than the flange insert's center opening. See page 11 for proper flange fit.

#### ▲ PUMP POWER SAFEGUARDS & WARNINGS

- **NEVER** operate this product if it has a damaged cord or plug, if it is not working properly, if it has been dropped or damaged, dropped into water, or if any parts are broken or missing.
- Keep the cord away from heated surfaces.
- **DO NOT** use outdoors with the AC adapter or operate where aerosol spray products are being used, or oxygen is being administered.
- Operate pump using ONLY 6 "AA" name-brand batteries (not included) or with the Evenflo AC adapter provided, and plug the adapter into a standard wall outlet.
- Operate the AC adapter on 100 – 240 volts 50/60 Hz AC only. Connect only to household outlet power supplies of this description. For use in countries outside North America, a plug converter (not included) may be required.
- Protect power cord and AC adapter cord. Route cords so that they are not walked on or pinched by items placed upon them.
- **DO NOT**, under any circumstances, use this AC adapter with any other equipment. Likewise, do not use the adapter from any other product on this breast pump.
- **DO NOT** mix old and new batteries. **DO NOT** mix alkaline, standard (carbon-zinc), or rechargeable batteries; leakage, explosion, and/or fire could occur.
- Remove batteries before storing unit for a prolonged period of time.

#### ▲ BREAST MILK SAFEGUARDS & WARNINGS

- **DO NOT** heat breast milk in the microwave. Microwaving can destroy nutrients in breast milk and can heat liquids unevenly resulting in burns or scalds. See page 15 for proper use of breast milk.
- **DO NOT** re-freeze breast milk. See page 14 for proper milk storage.
- **ALWAYS** test temperature of liquid before feeding.
- Mothers should NOT breastfeed or feed expressed milk to their infants if the infant is diagnosed with galactosemia or the mother is diagnosed with HIV, HTLV-1/2, Ebola, has untreated brucellosis or tuberculosis, active HSV lesions on breast, or uses illicit street drugs.

**Indications for Use:** The Evenflo Advanced Double Electric Breast Pump is an electrically powered suction device intended to express and collect milk from a lactating woman's breasts. This pump is intended for a single user.

**SAVE THESE INSTRUCTIONS FOR FUTURE USE.**

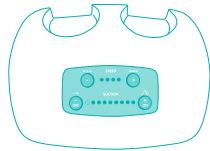

Pump Unit

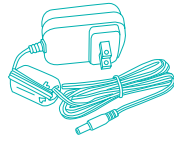

AC Adapter



Tubing Adapter



Tubing



Bottle



Bottle Cap Ring



Sealing Disc

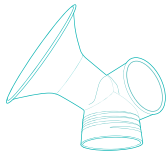

Flange  
(30.5 mm)



Valve



Membrane



Diaphragm  
Cap



Diaphragm

24.5-mm Flange Insert



28.0-mm Flange Insert

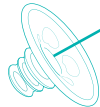

Included flange inserts vary by kit.  
Additional sizes available separately, see pages 10-11.



Universal Shoulder Bag  
(Some Models Only)



Ice Pack  
(Some Models Only)



Cooler Bag  
(Some Models Only)

**IMPORTANT**

Before using your breast pump, disassemble, clean and sanitize thoroughly. Always wash hands well with soap and water before handling your pump.

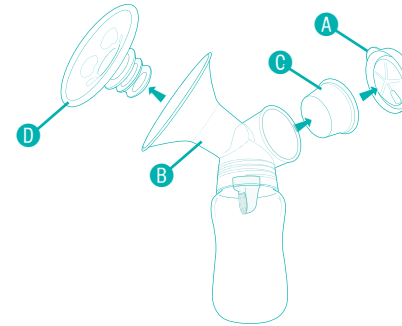

**1**

Remove diaphragm cap **A** from flange assembly **B** by pulling up on cap tab. Remove diaphragm **C** and flange insert **D** from flange assembly.

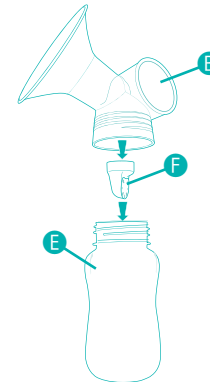

**2**

Unscrew bottle **E** from bottom of flange **B**. Remove valve **F** from the bottom of the flange **B**.

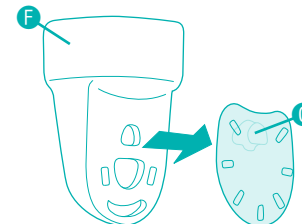

**3**

Remove membrane **G** from valve **F**.

Repeat steps 1 through 3 for second flange disassembly.

## BEFORE FIRST USE

**Clean Your Pump Parts:** To prevent warping, do not place anything on top of pump parts during sanitizing, washing, or drying. Do not assemble pump until parts are cool and dry.

### PARTS THAT MAY BE SANITIZED:

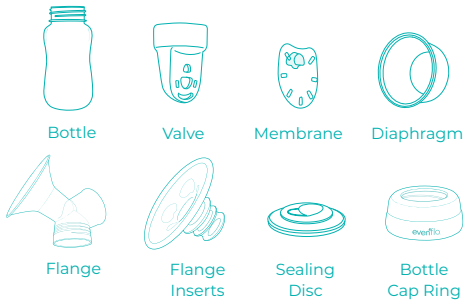

#### To Sanitize Parts on the Stove:

- Place disassembled pump parts in a pan of boiling water for 5 minutes. Stir frequently.
- **DO NOT** allow parts to rest on bottom of pan as they may melt or become damaged.

#### To Sanitize Parts in the Microwave:

- Use Evenflo Feeding Silicone Steam Sanitizing Bag according to instructions

### PARTS THAT ARE HAND WASH ONLY:



Diaphragm Cap

#### ⚠ IMPORTANT

**DO NOT BOIL OR SANITIZE IN MICROWAVE.** Boiling or sanitizing in the microwave will damage these parts and the **PUMP WILL NO LONGER WORK.**

### DO NOT WASH:

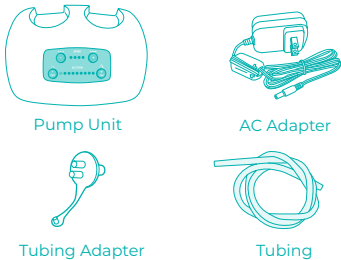

Pump Unit

AC Adapter

Tubing Adapter

Tubing

#### ⚠ WARNING

**NEVER** immerse pump unit or AC adapter in water or attempt to sanitize in a microwave oven. Damage to parts and oven may occur. Do not boil or wash tubing or tubing adapter. Wipe the pump unit with a clean, damp cloth as needed.

### Before Every Use

- Wash your hands with soap and water before handling your pump.
- Ensure parts are clean and dry. Refer to cleaning instructions on page 14.
- Use care when handling the valve/membrane assembly to avoid damage.
- Visually inspect the individual components for cracks, chips, tears, or deterioration. In the event that damage to the device is observed, please discontinue use and purchase replacement parts.

## ASSEMBLING THE FLANGE

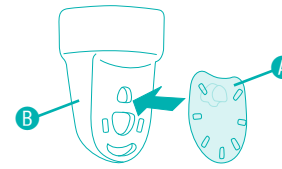

1

Attach the membrane **A** to the valve **B**. Ensure membrane can move by gently lifting the membrane away from the valve. The membrane should return to lie flat against the valve.

**Note:** If the membrane is not lying flat against the valve, the pump will lose suction and will not work properly. Also, make sure the membrane is not torn, as this too will cause decreased suction and the pump not to work properly.

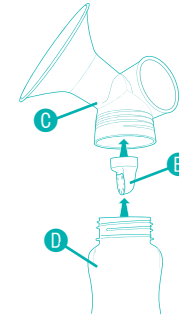

2

Push valve assembly **B** onto the bottom of the flange **C**. Screw bottle **D** into bottom of flange.

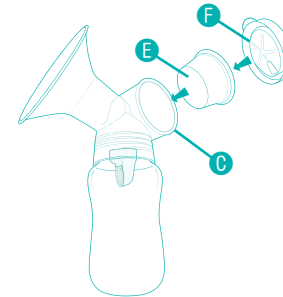

3

Install diaphragm **E** and firmly snap diaphragm cap **F** on to flange assembly **C**.

**Note:** Orient diaphragm cap as desired before snapping into place.

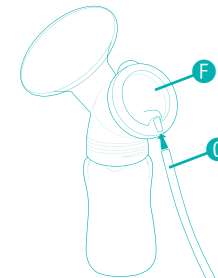

4

Attach tubing **G** to diaphragm cap **F**.

**Note:** If you intend to pump from both breasts at the same time, repeat steps 1 through 4 for the second flange.



## SINGLE VERSUS DOUBLE PUMPING

The tubing adapter can be used to pump with one or both flanges.

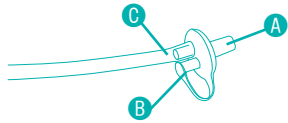

### To Pump One Breast at a Time:

Plug one side of the tubing adapter (A) with the attached cap (B). Connect one tube (C) to the other side.

**Note:** The open side must be completely capped to ensure proper suction.

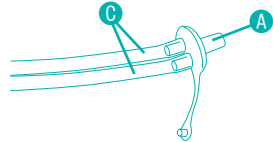

### To Pump Both Breasts at the Same Time:

Ensure that both tubes (C) are properly connected to the tubing adapter (A).

## ATTACHING FLANGE ASSEMBLY TO PUMP UNIT

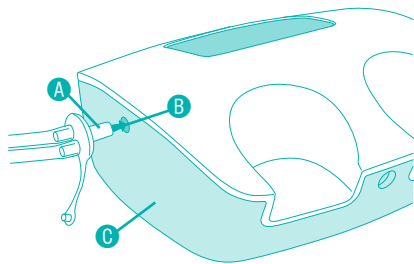

Insert tubing adapter (A) into the port (B) on the side of the pump unit (C).

**Note:** Always operate with a flange assembly attached to minimize damage to the pump unit.



## POWER OPTIONS

This pump can be powered by: the supplied Evenflo AC adapter, six "AA" brand name batteries, or the Evenflo Advanced Car Adapter (sold separately).

**Note:** When batteries are first installed or when adapter is first plugged in, the pump unit will briefly turn on then off; this is normal.



## USING THE AC ADAPTER

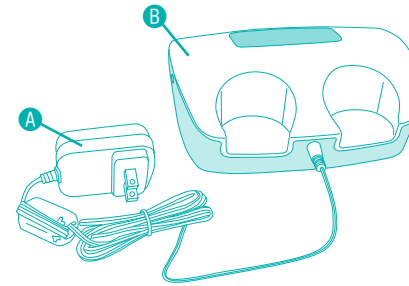

### ⚠ WARNING

- **DO NOT** under any circumstances, use this AC adapter with any other equipment. Likewise, **DO NOT** use the adapter from any other product on this breast pump. If you lose the AC adapter, contact Parent's Ally Consumer Care.
- **ALWAYS** remove plug from product and wall by pulling on the plug/housing. **DO NOT** pull on the cord as this could damage the cord.
- **NEVER** operate this product if it has a damaged plug or cord.

**Note:** AC adapters are not interchangeable between Evenflo Models



To use the AC adapter (A), be sure there are no batteries installed. Plug AC adapter into the pump unit (B) then plug the adapter into 100 – 240V AC power only (standard household outlet). For use in countries outside of North America, a plug converter (not included) may be required. Unplug the adapter from the outlet after each use.

## USING BATTERIES

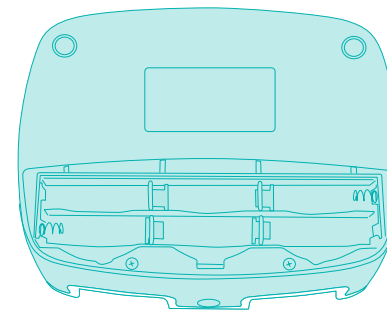

### ⚠ WARNING

- **DO NOT** mix old and new batteries.
- **DO NOT** mix battery types; leakage, explosion and/or fire could occur.
- Remove batteries before putting product into storage.

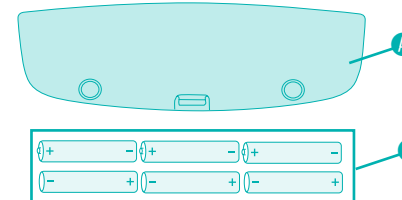

## USING BATTERIES

To use batteries, lift tab on battery door **1** and insert six alkaline “AA” batteries **2** (not included). Replace battery door. For best performance, brand name non-rechargeable batteries are recommended. Generic batteries may impact pump performance.

### Low Battery Indication

When batteries are low, the first suction level indicator **3** will blink, but the pump will still be usable.

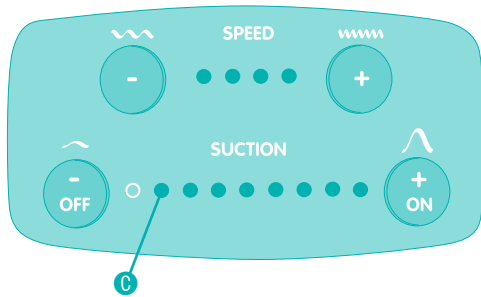

Once battery level is too low to pump, the pump will stop and not turn on until the batteries are replaced or the AC adapter is used. During this time the first suction level indicator **3** will blink, but the pump will not turn on.

## CHECK THE FIT OF THE FLANGE

The Advanced Double Electric Pump works with the Evenflo AdvancedFit™ Flange System. Additional sizes are available separately for purchase, allowing you to find your best fit.

### THE ADVANCEDFIT™ FLANGE SYSTEM AVAILABLE SIZES INCLUDE:

- 21.0mm (insert)
- 24.5mm (insert)
- 28.0mm (insert)
- 30.5mm (no insert)
- 33.0mm (insert)
- 36.0mm (no insert)

To use silicone flange insert, press it into the tunnel of the hard flange firmly. Then ensure that the outside edges of the insert wrap around the hard flange.

## CHECK THE FIT OF THE FLANGE

### Correct Flange Size vs. Too Small or Too Large

A proper flange size is needed for comfort and to maintain your milk supply. Your flange size can change several times throughout your journey. Recheck your flange fit frequently to ensure you are using the proper flange size.

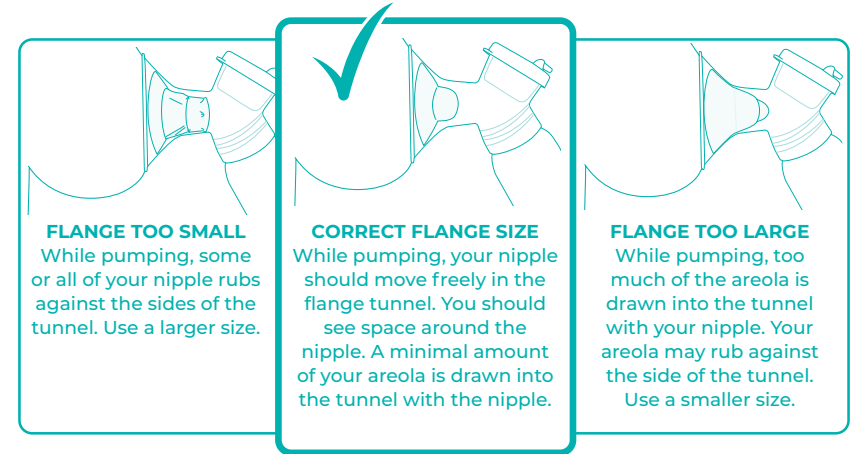

#### FLANGE TOO SMALL

While pumping, some or all of your nipple rubs against the sides of the tunnel. Use a larger size.

#### CORRECT FLANGE SIZE

While pumping, your nipple should move freely in the flange tunnel. You should see space around the nipple. A minimal amount of your areola is drawn into the tunnel with the nipple.

#### FLANGE TOO LARGE

While pumping, too much of the areola is drawn into the tunnel with your nipple. Your areola may rub against the side of the tunnel. Use a smaller size.

### IMPORTANT

- **DO NOT** use the flange insert if your nipple is larger than the center opening.
- Your breast may change over time. Should this occur, choose a different size for maximum comfort. Additionally, each breast may require a different flange size.
- Included flange sizes may not fit all breast and nipple sizes, but additional sizes can be purchased separately. If you are having issues after trying all included sizes, please contact our Parent's Ally Consumer Care for assistance.

## USING YOUR BREAST PUMP

1



To ensure a good seal, place the flange **1** gently, but firmly, against your breast, with your nipple directly in the center, as shown. Hold the bottle upright to ensure that milk flows into the bottle. Use the flange or appropriate flange insert that is the most comfortable and seals against your breast the best.

**Note:** Use only one soft flange insert per flange. Be sure the outside edge of the flange has a complete seal against the breast without excessive pressure.

2

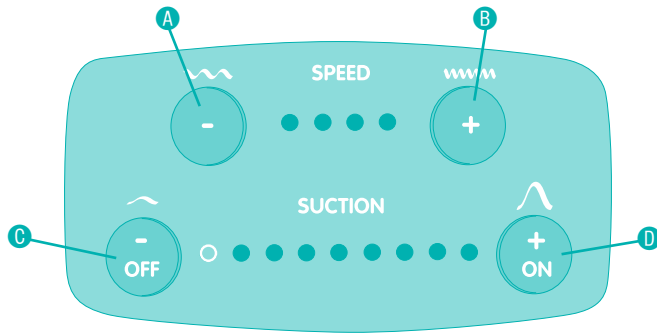

### Using The Controls

**Turn on the pump** by pressing the “ON” button **D**.

The pump will turn on at the highest speed and lowest suction setting to help stimulate your first letdown (milk release).

When milk starts to flow, **decrease speed A** and **increase suction D** to the highest comfortable setting. If uncomfortable, turn suction down slightly.

When milk flow slows, **increase speed B** and maintain suction setting. When milk begins to flow again, **decrease speed A** halfway. If desired, repeat this step for additional letdowns.

**Turn off the pump.** After breast milk has been expressed, **decrease suction D** to the lowest setting. Release button, then press and hold the “OFF” button **C** until pump turns off (approximately 1 to 2 seconds). If necessary, slide a finger between the flange and your breast to break any remaining suction, then remove the flange.

#### IMPORTANT

If you feel pain in your breast or nipple, turn the pump off (see above) or slide a finger between the flange and your breast to immediately break the suction. If you feel discomfort at every suction level, turn the pump off and contact your healthcare provider for assistance.

*TIP: Some users find that using the highest speed with the highest comfortable suction throughout the pumping session yields the most amount of milk in the shortest amount of time.*

**NOTE:** Pump will automatically shut off after 40 minutes. When preparing to store milk, do not overfill the 5-ounce collection bottle; when freezing your milk for storage, space is needed in the bottle for the milk to expand.

3

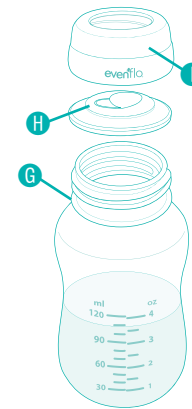

Carefully unscrew bottle **1** from flange. You may now transfer milk into your preferred milk storage container, such as breast milk storage bags, or you can store your milk directly in the milk collection bottle. Place the sealing disc **I** into the cap ring **1** and screw onto the bottle securely. (see page 14 for information on storing breast milk)

**Note:** When using as a single pump on one breast at a time, repeat steps 1 through 3 on your other breast.

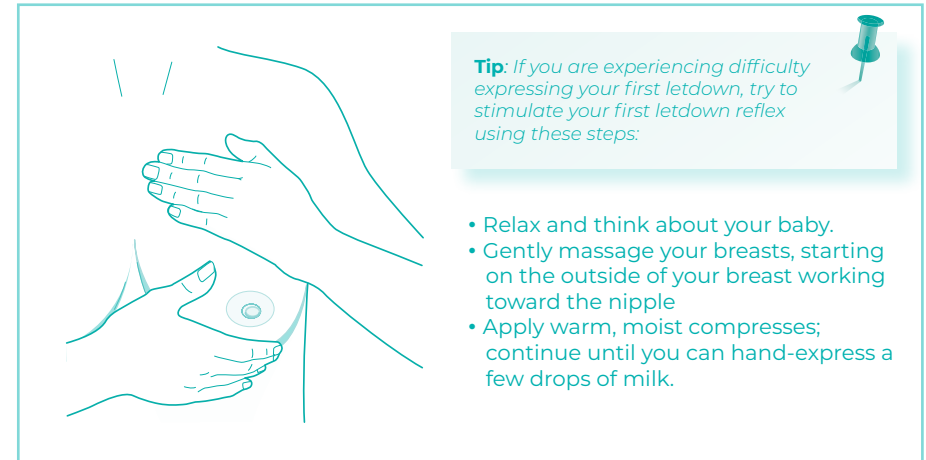

**Tip:** If you are experiencing difficulty expressing your first letdown, try to stimulate your first letdown reflex using these steps:

- Relax and think about your baby.
- Gently massage your breasts, starting on the outside of your breast working toward the nipple
- Apply warm, moist compresses; continue until you can hand-express a few drops of milk.



## AFTER EVERY USE

For optimal performance, follow these steps after every use:

- **Completely disassemble the flange assembly, see page 5.**
  - Rinse bottles, diaphragms, valves, membranes, flanges, and flange inserts in cool water to remove milk residue.
  - Hand wash with warm, soapy water (approx +30°C / +86°F). Never soak parts in hot water.
  - To prevent warping, do not place anything on top of pump parts during sanitizing, washing, or drying. Do not assemble pump until parts are cool and dry.
  - Rinse thoroughly and air dry before assembly. You may also wash your flange assembly (after rinsing) on the top rack of your dishwasher.
  - Use care when handling the valve/membrane assembly during cleaning to avoid damage. Before each use, visually inspect the individual components for cracks, chips, tears, or deterioration. In the event that damage to the device is observed, please discontinue use and purchase replacement parts.
- Wipe the pump unit, tubing, and diaphragm cap with a clean, damp cloth as needed.
- Inspect the tubing for condensation or milk after each use. If condensation is observed in the tubing, contact Evenflo for replacement parts.

### ▲ WARNING

**NEVER** immerse pump unit or AC adapter in water or attempt to sanitize in a microwave oven. Damage to parts and oven may occur. **DO NOT** boil or wash tubing or tubing adapter.

## STORING YOUR BREAST MILK

1. After sealing your bottle tightly with the sealing disc and cap ring, label the bottle with the date and time the milk was expressed.
2. Use the chart below as a guide for storing your breast milk for future use.

**Note:** In hot weather, chill milk immediately to prevent spoilage.

### Breast Milk Storage Guidelines\*

	Room Temperature	Refrigerator	Freezer
Freshly Expressed Breast Milk	Up to 4 hours	Up to 4 days	Within 6 months is best Up to 12 months is acceptable
Thawed Breast Milk (frozen)	1 - 2 hours	24 hours	<b>NEVER</b> re-freeze milk after it has thawed

\* CDC. *Proper Storage and Preparation of Breast Milk, Revised 2020.* [https://www.cdc.gov/breastfeeding/recommendations/handling\\_breastmilk.htm](https://www.cdc.gov/breastfeeding/recommendations/handling_breastmilk.htm)

\* ABM Clinical Protocol #8: *Human Milk Storage Information for Home Use for Full-Term Infants, Revised 2017.* <https://abm.memberclicks.net/assets/DOCUMENTS/PROTOCOLS/8-human-milk-storage-protocol-english.pdf>

## STORING YOUR BREAST MILK

**Note:** Breast milk should be stored in the refrigerator or freezer compartment away from the door to avoid changes in temperature.

**For models that include a cooler bag:**

1. Place frozen ice packs in the included cooler bag.
2. Place the sealed bottle(s) inside and zip the bag closed.
3. When frozen ice packs are used and the cooler bag is kept at room temperature of 68 – 77° F (20 – 25° C), breast milk can be safely stored for up to 10 hours.

**Note:** Avoid storing the cooler bag in a hot closet, cabinet, or car.

## USING YOUR BREAST MILK



1. Thaw frozen milk slowly in the refrigerator. Avoid letting milk sit out at room temperature to thaw. (For quicker thawing, hold container under running water – start with cool water and gradually increase the temperature.)
2. Just before feeding, you may warm refrigerated milk:
  - Hold the sealed bottle under warm, running water, or
  - Use a bottle warmer to the manufacturer's instructions, or
  - Heat water in a cup or other small container, then place sealed bottle in the water to warm.
  - **DO NOT** heat breast milk for more than 20 minutes.
3. The milk fat may separate while stored. Briefly shake or swirl milk to mix before offering it to baby.
4. If feeding from the collection bottle, you must use **Evenflo Balance + Standard Nipples**. Other brands or types of nipples will not work effectively. When using the Evenflo Balance + Standard Nipples for feeding, squeeze nipple base and insert through the **TOP** of the cap ring. Once lip is inside cap ring, release the nipple and lightly push the inside lip towards the edge. Hand-tighten cap ring with care not to over or under tighten. *Evenflo Balance + Standard Nipples sold separately.*
5. Always test the temperature of the milk before feeding.

### IMPORTANT

- **NEVER** microwave human milk or heat directly on the stove.
- If baby does not finish breast milk at one feeding, unfinished amount must be discarded within 2 hours.
- Cool freshly pumped breast milk before adding to refrigerated or frozen breast milk.

For optimal performance, keep spare parts on hand. Replace at the first sign of wear or if you pump less milk than expected. It is normal for pump parts to lose elasticity and wear over time with use, washing, and sanitizing. Here is a guide for pump maintenance.

**Breast Pump Part Replacement Guide**

Part	Pump exclusively or 4+ times a day	Pump 1-3 times a day or less
 Membranes	2-3 weeks	2-3 months
 Diaphragm	6-8 weeks	3-6 months
 Valve, Diaphragm cap, and flanges (hard, non- moving pieces),	6 months	6 months

Problem	Possible Cause	Action
Pump won't turn on	AC adapter not connected properly	Check adapter connections ( <b>PAGE 9</b> ).
	No batteries or low batteries	Make sure fresh, brand-name, alkaline, non-rechargeable batteries are installed correctly (p. 9-10). If suction level 1 light is flashing when the pump is off, the batteries are too low to effectively pump.
Milk won't flow into the bottle	The membrane is stuck to the valve	Clean the valve and reassemble, per step 1 in Assembling Your Breast Pump section ( <b>PAGE 7</b> ).
	Fast milk flow	Use a slower speed or remove flange briefly from breast to allow milk to flow into bottle.
Little to no suction	Not using Evenflo AC adapter	Only use provided Evenflo AC adapter.
	Tubing or tubing adapter is loose or not connected	Tubing adapter should be pushed firmly into pump unit. Tubing should be pushed completely onto the tubing adapter and diaphragm caps. ( <b>PAGE 8</b> ).
	Tubing or tubing adapter is damaged	Inspect both pieces of tubing for any holes or cracks. Inspect tubing adapter for any damage or obstruction.
	Diaphragm not inserted into flange	Properly install diaphragm. ( <b>STEP 3 PAGE 7</b> )
	Diaphragm is damaged or worn	Check diaphragm for signs of wear, holes, cracks, etc. Replace damaged components.
	Diaphragm cap(s) not firmly snapped on	Attach diaphragm cap firmly to flange, ( <b>STEP 3 PAGE 7</b> ). You should feel a slight snap when installed properly.
	Valve not assembled to flange	Attach the valve firmly to flange ( <b>PAGE 7, STEP 2</b> ).
	Membrane worn, torn or not assembled to valve	Replace membrane or ensure that it is connected properly to the valve ( <b>PAGE 7, STEP 1</b> ).
Dried milk in pump	Follow cleaning instructions ( <b>PAGE 6</b> ). Pay extra attention to the valve and membrane.	

*Continued on next page...*

Problem	Possible Cause	Action
Little to no suction	Membrane not sealing	Make sure valve and membrane are clean, with no debris on the surface of the seal. Make sure membrane lies flat against the surface of the valve <b>(PAGE 7)</b> .
	Flange insert not fully seated into flange	Properly install flange insert <b>(PAGE 10)</b> .
	Pump is not in desired single or double pumping mode	If pump is set up to be in double mode (both flange tubes are attached directly to tubing adapter) both flanges must be attached to the breast with a good seal. When single pumping, make sure the unused tubing is correctly plugged with the tube cap <b>(PAGE 8)</b> .
	Poor seal between breast and flange	Reposition the flange to get a better seal. Make sure flange seals directly onto breast with no clothing between breast and flange. <b>(PAGE 11)</b> .
	Tubing kinked	Avoid crushing or kinking the tubing. Reposition flanges if tubing kinks during pumping.
	Suction setting too low	Choose a higher suction level by pressing the suction increase button <b>(PAGE 12)</b> .
	Not using Evenflo brand parts	Use provided Evenflo flange kit.
High suction	Milk entered motor unit through adapter port	When used properly, milk should not enter motor unit. Inspect all parts, particularly diaphragms, for damage prior to each use. Only use Evenflo flange kit.
	Suction settings too high	Choose a lower suction level by pressing the suction decrease button <b>(PAGE 12)</b> .
	Not using Evenflo brand parts	Use provided Evenflo flange kit.
	Pumping in single mode	Suction levels in single and double mode are not the same. Choose a lower suction level when pumping in single mode.
Damaged diaphragm	Inspect all parts before each use. Replace all damaged components.	

Problem	Possible Cause	Action
Moisture or milk in tubing	Using non-Evenflo brand parts	Use provided Evenflo flange kit.
	Damaged diaphragm	Inspect all parts before each use. Replace all damaged components.
Discomfort	Damaged diaphragm	Inspect diaphragm before each use, replace damaged components.
	Suction settings too high	Select a lower suction level by pressing the suction decrease button <b>(PAGE 12)</b> .
	Using incorrect flange size	Using a flange that is too small or too large can cause discomfort. See Flange Sizing <b>(PAGE 11)</b> .
Expressing little to no milk when using the pump	Not stimulating milk release before expressing	Use low suction with high speed until milk begins to flow, then increase suction to highest comfortable setting.
	Tubing not properly connected	If pump is set up to be in double mode (both flange tubes are attached directly to tubing adapter) both flanges must be attached to the breast with a good seal. When single pumping, make sure the unused tubing is correctly plugged with the tube cap. <b>(PAGE 8)</b> .
	Missing parts	Ensure diaphragm, valve, and membrane are properly assembled.
	Pumping after breastfeeding	Wait 45-60 minutes after breastfeeding before pumping.
	Changing from a different pump brand	Try massage and hand expression to stimulate milk release until your breast becomes accustomed to the feel of a new brand.
	Incorrect pump settings selected	Adjust suction and speed to levels that are comfortable for you.

**For warranty information please contact us at USA/Canada: 1-855-EFI-BABY (334-2229), by mail at Evenflo Feeding Inc., Attn. Consumer Resources, 9277 Centre Pointe Drive, Suite 160, West Chester, OH 45069, or visit our website at [www.evenflofeeding.com/warranty](http://www.evenflofeeding.com/warranty).**

**Still having problems? Our Parent's Ally Consumer Care Team can help.**

*Remember, this is a personal care item for one user only. For hygienic reasons, **ONCE OPENED, THIS PRODUCT CANNOT BE RETURNED.***

*If you have any questions, comments, or concerns about our Evenflo breast pumps, please contact our Parent's Ally Consumer Care Team.*

Merci de choisir Evenflo Feeding pour seconder votre choix d'allaiter. Si vous avez des questions concernant le fonctionnement ou la performance de ce tire-lait, veuillez contacter notre équipe de soutien Parent's Ally.

Pour de plus amples informations concernant l'allaitement ou la collecte du lait, contactez un conseiller en lactation ou votre médecin traitant, ou appelez-nous au USA/Canada: 1-855-EFI-BABY (334-2229) ou visitez-nous en ligne à [www.evenflofeeding.com](http://www.evenflofeeding.com).

Veuillez trouver le manuel d'instructions le plus récent au [www.evenflofeeding.com](http://www.evenflofeeding.com).

Ce tire-lait est un appareil de soins personnels et ne doit jamais être partagé entre les mères, revendu ou donné d'une mère à une autre. Lorsque l'emballage a été ouvert, cet appareil ne doit pas être retourné au magasin.

Veuillez prendre note que ce tire-lait ne devrait pas être entretenu ou désassemblé par le consommateur. Si vous avez des questions ou des problèmes concernant l'appareil, veuillez contacter notre équipe de soutien Parent's Ally

Evenflo Feeding a mis en place un très bon programme de soutien pour ce tire-lait, y compris un soutien téléphonique individuel pour l'expression ayant comme objectif et priorité absolue votre réussite en matière d'expression.

Après avoir travaillé avec notre équipe de soutien Parent's Ally, nos experts détermineront les solutions que nous pouvons offrir, conformément à nos politiques.

Pour des informations concernant la garantie, veuillez visiter notre site Web [www.evenflofeeding.com/warranty](http://www.evenflofeeding.com/warranty).

Mesures importantes de protection et d'avertissement .....	22-23
Identification des pièces .....	24
Avant la première utilisation .....	25-26
Assemblage du manchon de sein .....	27
Expression simple comparée à l'expression double .....	28
Fixer l'ensemble du manchon de sein au tire-lait .....	28
Options d'alimentation .....	28
Utilisation de l'adaptateur CA .....	29
Utilisation de piles .....	29-30
Vérification du bon ajustement du manchon de sein .....	30-31
Utilisation de votre tire-lait .....	31-33
Après chaque utilisation .....	34
Conservation de votre lait maternel .....	35
Utilisation de votre lait maternel .....	36
Entretien .....	37
Guide de dépannage .....	38-40

**Veillez lire toutes les instructions avant d'utiliser l'appareil et les conserver pour référence ultérieure.**

Lorsque vous utilisez ce tire-lait et tout autre appareil électrique, des règles de sécurité de base doivent toujours être observées, incluant celles qui suivent :

**DANGER: Pour réduire le risque de brûlures, d'électrocution, d'incendie ou de blessures :**

### ▲ MESURES DE PROTECTION ET MISES EN GARDE DANS LE CADRE D'UN USAGE GÉNÉRAL

- **TOUJOURS** débrancher cet appareil immédiatement après son utilisation.
- **NE PAS** utiliser durant le bain.
- **NE PAS** placer ou ranger cet appareil dans un endroit où il pourrait tomber ou être tiré dans une baignoire ou un évier.
- **NE PAS** mettre ou échapper l'appareil dans l'eau ou tout autre liquide.
- **NE PAS** tenter de récupérer un appareil électrique qui est tombé dans l'eau. Débrancher immédiatement l'appareil.
- **NE JAMAIS** immerger le tire-lait ou l'adaptateur CA dans l'eau ou essayer de le désinfecter dans un four à micro-ondes.
- Utiliser cet appareil uniquement pour son utilisation prévue, telle que décrite dans les instructions.
- Les tire-lait sont des articles de soins personnels, pour un utilisateur unique.
- Cet appareil ne doit jamais être laissé sans surveillance lorsqu'il est branché.
- **NE JAMAIS** utiliser si vous êtes fatiguée ou somnolente.
- Une surveillance étroite est nécessaire lorsque cet appareil est utilisé à proximité d'enfants.
- **NE PAS** permettre à de jeunes enfants ou à des animaux de compagnie de jouer avec le tire-lait, le manchon de sein, l'adaptateur CA, etc. Ces pièces peuvent présenter un risque de suffocation ou d'étranglement.
- Le tire-lait comporte de petites pièces qui pourraient faire suffoquer un enfant. Garder les pièces et les accessoires du tire-lait hors de la portée des enfants.
- **NE PAS** utiliser des accessoires qui ne sont pas recommandés par le fabricant.
- **NE PAS** utiliser cet appareil s'il est brisé ou si des pièces sont manquantes.
- **NE JAMAIS** échapper ou insérer des objets dans les ouvertures du tire-lait.

### ▲ MESURES DE PROTECTION ET MISES EN GARDE CONCERNANT L'UTILISATION DU MANCHON DE SEIN

- **NE PAS** utiliser un insert pour manchon de sein si votre mamelon est plus grand que l'orifice central de l'insert. Voir la page 28 pour le bon ajustement du manchon de sein.

**VEUILLEZ CONSERVER CES INSTRUCTIONS POUR RÉFÉRENCE ULTÉRIEURE.**

### ▲ MESURES DE PROTECTION ET MISES EN GARDE CONCERNANT LA SOURCE D'ALIMENTATION DU TIRE-LAIT

- **NE JAMAIS** faire fonctionner cet appareil si le cordon ou la fiche est endommagé, s'il ne fonctionne pas correctement, s'il a été échappé, endommagé ou échappé dans l'eau, ou si des pièces sont brisées ou manquantes.
- Maintenir le cordon loin des surfaces chauffantes.
- **NE PAS** utiliser à l'extérieur avec l'adaptateur CA ou le faire fonctionner là où des produits aérosols sont utilisés, ou si de l'oxygène est administré.
- Faire fonctionner le tire-lait à l'aide de 6 piles «AA» de marques renommées (non incluses) UNIQUEMENT ou avec l'adaptateur CA d'Evenflo fourni. Brancher l'adaptateur dans une prise murale standard.
- Faire fonctionner l'adaptateur CA uniquement sur un réseau comportant un voltage de 100 à 240 volts, 50/60 Hz CA. Brancher uniquement dans des prises murales résidentielles portant cette description. Pour une utilisation dans les pays autres que l'Amérique du Nord, un convertisseur de fiche (non inclus) peut s'avérer nécessaire.
- Protéger le cordon d'alimentation et le cordon de l'adaptateur CA. Disposer les cordons afin qu'ils ne soient pas piétinés ou coincés par des objets qui y sont placés.
- **NE JAMAIS**, en aucune circonstance, utiliser cet adaptateur CA avec aucun autre appareil. De même, ne pas utiliser un adaptateur provenant d'un autre appareil avec ce tire-lait.
- **NE PAS** mélanger des piles usagées avec des piles neuves. **NE PAS** mélanger des piles alcalines, standards (carbone/zinc), ou rechargeables. Une fuite, une explosion ou un incendie pourrait se produire.
- Enlever les piles avant de ranger l'appareil pour une période de temps prolongée.

### ▲ MESURES DE PROTECTION ET MISES EN GARDE CONCERNANT LE LAIT MATERNEL

- **NE PAS** réchauffer le lait maternel dans le four à micro-ondes. Réchauffer le lait maternel au four à micro-ondes peut détruire des éléments nutritifs importants et peut chauffer les liquides de façon inégale, ce qui peut entraîner des brûlures. Voir la page 34 pour une utilisation adéquate du lait maternel.
- **NE PAS** recongeler le lait maternel. Voir la page 33 pour la conservation du lait.
- **TOUJOURS** vérifier la température du liquide avant de l'offrir à boire.
- Les mères ne devraient PAS allaiter ou donner du lait exprimé à leur enfant si celui-ci est atteint de galactosémie ou si la mère est atteinte du VIH, du virus HTLV-1/2, du virus Ebola, si elle souffre de brucellose ou de tuberculose non traitée, de lésions actives du VHS sur le sein, ou si elle consomme des drogues de rues illicites.

**Mode d'emploi :** Le tire-lait électrique double à la fine pointe de la technologie d'Evenflo est un appareil d'aspiration électrique destiné à exprimer et recueillir le lait des seins d'une femme en lactation. Ce tire-lait est conçu pour une utilisation par un utilisateur unique.

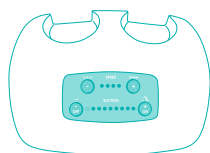

Tire-lait

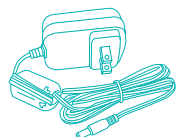

Adaptateur CA



Adaptateur de tubulure



Tubulure

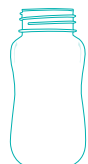

Biberon



Anneau-bouchon du biberon



Disque d'étanchéité



Manchon de sein (30,5 mm)



Valve



Membrane



Bouchon de Diaphragme



Diaphragme

24,5 mm Insert pour manchon de sein



28 mm Insert pour manchon de sein



L'insert pour manchon de sein inclus est différent selon la trousse. Des formats supplémentaires sont vendus séparément. Voir la page 28 et 29.



Sac à bandoulière universel (selon le modèle)



Sachet réfrigérant (selon le modèle)



Sac isolant (selon le modèle)

## IMPORTANT

Avant d'utiliser votre tire-lait, veuillez le désassembler nettoyer et bien le stériliser. Toujours bien vous laver les mains avec du savon et de l'eau avant de manipuler le tire-lait.

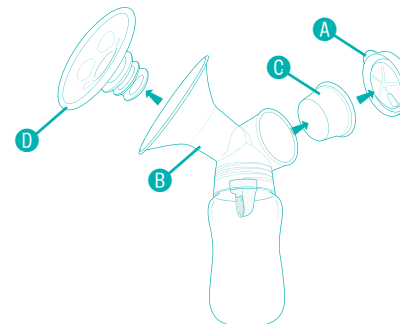

**1**

Enlevez le bouchon du diaphragme **A** de l'assemblage du manchon de sein **B** en tirant sur l'onglet du bouchon. Enlevez le diaphragme **C** et l'insert pour manchon de sein **D** de l'assemblage du manchon de sein.

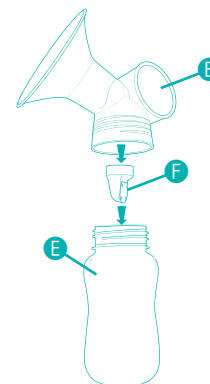

**2**

Dévissez le biberon **E** du bas du manchon de sein **B**. Enlevez l'assemblage de la valve **F** du bas du manchon de sein **B**.

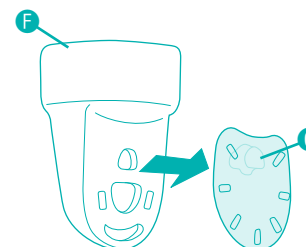

**3**

Enlevez la membrane **G** de la valve **F**.

Répétez les étapes 1 à 3 pour le deuxième désassemblage du manchon de sein.

## AVANT LE PREMIÈRE UTILISATION

**Nettoyer les pièces du tire-lait :** Pour prévenir la déformation, ne placez rien sur les pièces du tire-lait pendant la désinfection, le lavage ou le séchage. Ne pas assembler le tire-lait avant que les pièces ne soient froides et sèches.

### LES PIÈCES POUVANT ÊTRE DÉSINFECTÉES :



**Pour désinfecter les pièces dans la cuisinière :**

- Placez les pièces du tire-lait désassemblé dans un chaudron d'eau bouillante pendant 5 minutes. Remuez fréquemment.

- **NE LAISSEZ PAS** les pièces reposées dans le fond du chaudron, puisqu'elles pourraient fondre ou être endommagées.

**Pour désinfecter les pièces au micro-ondes :**

- Utilisez le sac de désinfection à la vapeur en silicone d'Evenflo Feeding selon les instructions.

### LES PIÈCES QUI SONT UNIQUEMENT LAVABLES À LA MAIN :



#### ⚠ AVERTISSEMENT

**NE PAS FAIRE BOUILLIR OU DÉSINFECTER AU MICRO-ONDES.** Faire bouillir ou désinfecter au micro-ondes endommagera les pièces et le **TIRE-LAIT NE FONCTIONNERA PLUS.**

### NE PAS LAVER :

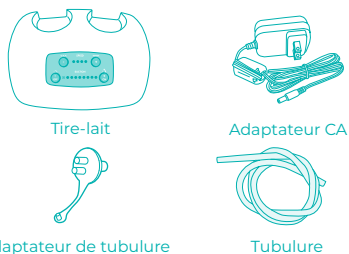

#### ⚠ AVERTISSEMENT

**NE JAMAIS** plonger le tire-lait ou l'adaptateur CA dans l'eau ou bien de les désinfecter au micro-ondes. Des dommages aux pièces et au micro-ondes peuvent survenir. Ne pas faire bouillir ou laver la tubulure et l'adaptateur de tubulure. Essuyer le tire-lait avec un linge humide propre, au besoin.

### Avant chaque utilisation

- Lavez vos mains avec du savon et de l'eau avant de manipuler le tire-lait.
- Assurez-vous que les pièces sont propres et sèches. Veuillez vous référer aux instructions d'entretien à la page 32.
- Veuillez faire preuve de prudence lorsque vous manipulez l'assemblage de la valve/membrane pour éviter de les endommager.
- Inspectez visuellement les composants individuels pour la présence de fissures, d'écaillures, de déchirures, ou de détérioration. Dans le cas où des dommages à l'appareil seraient observés, cessez d'utiliser l'appareil jusqu'à ce que les pièces endommagées aient été remplacées.

## ASSEMBLAGE DU MANCHON DE SEIN

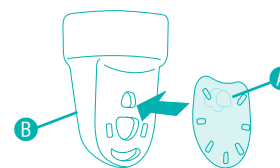

1

Fixez la membrane **A** à la valve **B**. Assurez-vous que la membrane peut se déplacer en la soulevant doucement pour l'éloigner de la valve. La membrane devrait retourner à plat sur la valve.

**Remarque :** Si la membrane n'est pas à plat contre la valve, le tire-lait ne fonctionnera pas correctement et perdra sa puissance d'aspiration. Veuillez également vous assurer que la membrane n'est pas déchirée. Si elle est déchirée, le tire-lait ne fonctionnera pas correctement et perdra sa puissance d'aspiration.

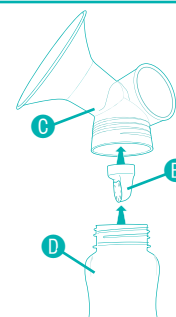

2

Poussez l'assemblage de la valve **B** sur la partie inférieure du manchon de sein **C**. Vissez le biberon **D** au bas du manchon de sein.

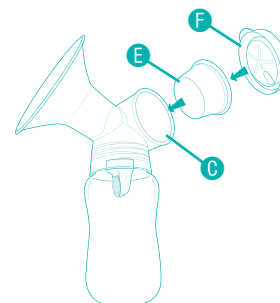

3

Montez le diaphragme **E** et le bouchon du diaphragme **F** sur l'assemblage du manchon de sein **C**.

**Remarque :** Orientez le capuchon du diaphragme comme vous le souhaitez avant de le fixer en place.

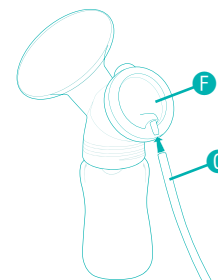

4

Attachez la tubulure **G** au bouchon du diaphragme **F**.

**Remarque :** Si le lait est exprimé des deux seins en même temps, répétez les étapes à 4 pour le deuxième manchon de sein.



## EXPRESSION SIMPLE COMPARÉE À L'EXPRESSION DOUBLE

L'adaptateur de tubulure peut être utilisé pour exprimer le lait avec un manchon de sein ou les deux.

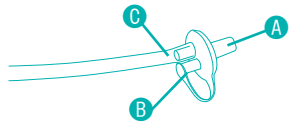

### Expression du lait un sein à la fois :

Branchez un côté de l'adaptateur de tubulure **A** avec le capuchon joint **B**. Branchez une tubulure **C** de l'autre côté.

**Remarque :** Le côté ouvert doit être complètement bouché pour assurer une aspiration adéquate.

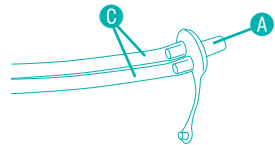

### Expression du lait des deux seins en même temps :

Assurez-vous que les deux tubes **C** sont correctement raccordés à l'adaptateur de tubulure **A**.

## ATTACHER L'ENSEMBLE DU MANCHON DE SEIN AU TIRE-LAIT

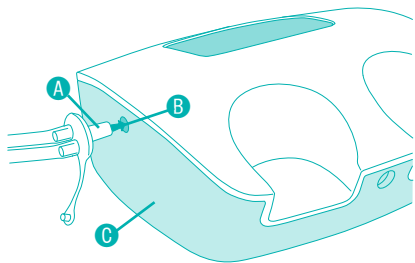

Poussez l'adaptateur de tubulure **A** sur l'orifice **B** situé sur le côté du tire-lait **C**.

**Remarque :** De manière à prévenir les dommages au tire-lait, toujours faire fonctionner avec l'assemblage de manchon de sein installé.

## OPTIONS D'ALIMENTATION

Ce tire-lait peut être alimenté par l'adaptateur CA inclus, six piles « AA » de renom ou avec l'adaptateur de pointe Evenflo pour auto (vendue séparément).

**Remarque :** Lorsque les piles sont installées ou que l'adaptateur est branché pour la première fois, le tire-lait se mettra sous tension pendant quelques instants, puis se mettra hors tension. Ceci est normal.

## UTILISATION L'ADAPTATEUR CA

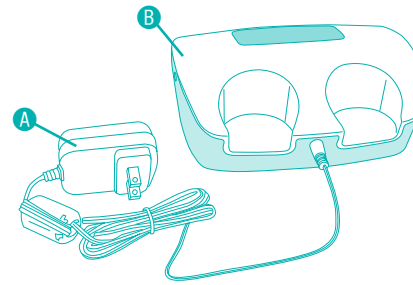

### ⚠ AVERTISSEMENT

- **NE JAMAIS**, en aucune circonstance, utiliser cet adaptateur CA avec aucun autre appareil. De même, **ne pas** utiliser un adaptateur provenant d'un autre appareil avec ce tire-lait. Si l'adaptateur CA est égaré, veuillez communiquer avec équipe de soutien Parent's Ally.
- **TOUJOURS** débrancher la fiche de l'appareil et du mur en tirant par la fiche/enveloppe de la fiche.
- **NE PAS** tirer par le cordon d'alimentation, cela pourrait l'endommager.
- **NE JAMAIS** faire fonctionner cet appareil si le cordon ou la fiche est endommagé.

**Remarque :** Les adaptateurs c.a. ne sont pas interchangeables entre les modèles Evenflo.

Pour utiliser l'adaptateur c.a., **A** assurez-vous que les piles sont retirées. Branchez l'adaptateur CA dans le tire-lait **B**, puis branchez l'adaptateur dans une prise murale standard de 100 à 240V 50/60 Hz CA uniquement. Pour une utilisation dans les pays autres que l'Amérique du Nord, un convertisseur de fiche (non inclus) peut s'avérer nécessaire. Débranchez l'adaptateur de la prise après chaque utilisation

## UTILISATION DE PILES

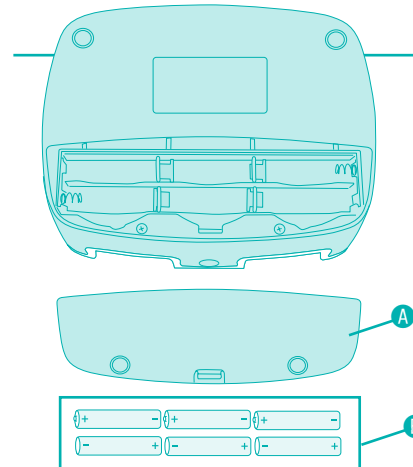

### ⚠ AVERTISSEMENT

- **NE PAS** mélanger des piles usagées avec des piles neuves.
- **NE PAS** mélanger différents types de piles puisqu'une fuite, une explosion ou un incendie pourrait se produire.
- Avant de ranger l'appareil, enlevez les piles.

Pour utiliser des piles, soulevez l'onglet du couvercle du logement des piles **A** et y insérer 6 piles alcalines AA **B** (non incluses). Remettez en place le couvercle du logement des piles. Pour une performance optimale, des piles non rechargeables de marques renommées sont recommandées. Les piles génériques peuvent nuire à la performance du tire-lait.



### Indication de pile faible

Lorsque les piles sont faibles, le premier cadran de réglage de l'aspiration ❸ clignotera, mais le tire-lait pourra malgré tout être utilisé.

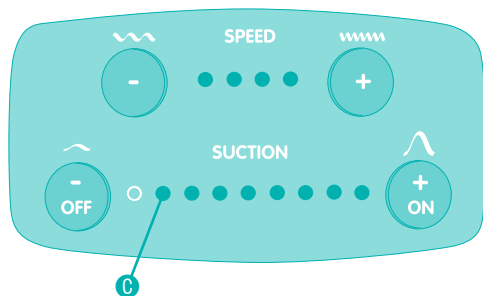

Lorsque les piles sont trop faibles pour aspirer, le tire-lait cessera de fonctionner et ne se remettra à fonctionner que si les piles sont remplacées ou si l'adaptateur CA est utilisé. Pendant ce temps, le premier cadran de réglage de l'aspiration ❸ clignotera, mais le tire-lait ne fonctionnera pas.

## VÉRIFICATION DU BON AJUSTEMENT DU MANCHON DE SEIN

Le tire-lait électrique double à la fine pointe de la technologie d'Evenflo fonctionne avec le système de manchon de sein AdvancedFit<sup>MC</sup>. Des formats supplémentaires sont disponibles séparément à l'achat, vous permettant de trouver votre meilleur ajustement.

### LES FORMATS DISPONIBLES POUR LE SYSTÈME DE MANCHON DE SEIN ADVANCEDFIT<sup>MC</sup> SONT :

- 21,0 mm (insert)
- 24,5 mm (insert)
- 28,0 mm (insert)
- 30,5 mm (aucun insert)
- 33,0 mm (insert)
- 36,0 mm (aucun insert)

Pour utiliser l'insert en silicone du manchon de sein, appuyez-le fermement dans le tunnel du manchon de sein rigide. Ensuite, veuillez vous assurer que les bords extérieurs de l'insert entourent le manchon de sein rigide.

### Bon format du manchon de sein par rapport à un manchon de sein trop petit ou trop large

Un manchon de sein de bon format est nécessaire pour le confort et pour conserver votre approvisionnement en lait. Vérifiez régulièrement le bon ajustement de votre manchon de sein, afin de vous assurer que vous utilisez le bon format.

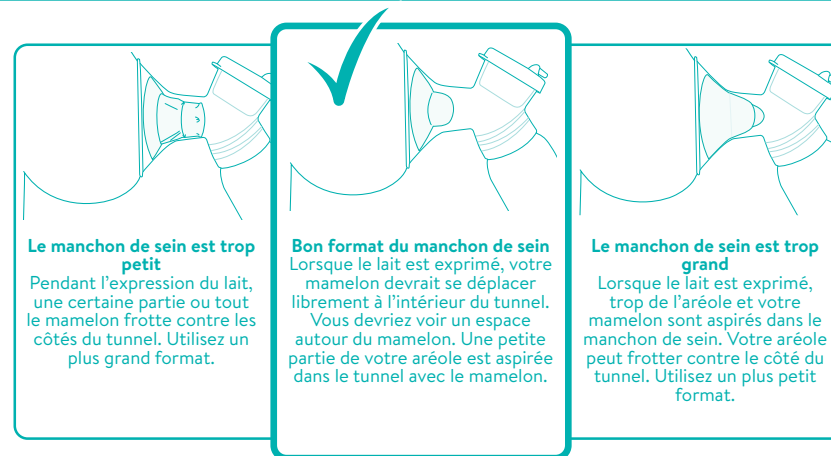

#### Le manchon de sein est trop petit

Pendant l'expression du lait, une certaine partie ou tout le mamelon frotte contre les côtés du tunnel. Utilisez un plus grand format.

#### Bon format du manchon de sein

Lorsque le lait est exprimé, votre mamelon devrait se déplacer librement à l'intérieur du tunnel. Vous devriez voir un espace autour du mamelon. Une petite partie de votre aréole est aspirée dans le tunnel avec le mamelon.

#### Le manchon de sein est trop grand

Lorsque le lait est exprimé, trop de l'aréole et votre mamelon sont aspirés dans le manchon de sein. Votre aréole peut frotter contre le côté du tunnel. Utilisez un plus petit format.

### IMPORTANT

- **NE PAS** utiliser l'insert pour manchon de sein si votre mamelon est plus grand que l'orifice central.
- Vos seins peuvent changer au fil du temps. Si cela se produit et pour un maximum de confort, veuillez choisir un format différent. De plus, les seins pourraient nécessiter un manchon de sein de différente dimension
- Les formats de manchon de sein inclus peuvent ne pas convenir à tous les formats de seins ou de mamelons. Toutefois, d'autres formats peuvent être achetés séparément. Si vous rencontrez des problèmes après avoir essayé tous les formats inclus, veuillez contacter notre centre de service à la clientèle équipe de soutien Parent's Ally.

## UTILISATION DE VOTRE TIRE-LAIT



1

Pour assurer une bonne étanchéité, placez le manchon de sein A doucement, mais fermement, contre votre sein en vous assurant que votre mamelon est directement au centre, tel qu'illustré. Tenez le biberon à la verticale afin de vous assurer que le lait s'y écoule. Utilisez le manchon de sein ou l'insert pour manchon de sein approprié qui convient le mieux et qui est étanche contre votre sein.

**Remarque :** N'utilisez qu'un seul insert souple par manchon de sein. Assurez-vous que le bord extérieur du manchon de sein est parfaitement étanche contre le sein, et ce, sans pression excessive.

2

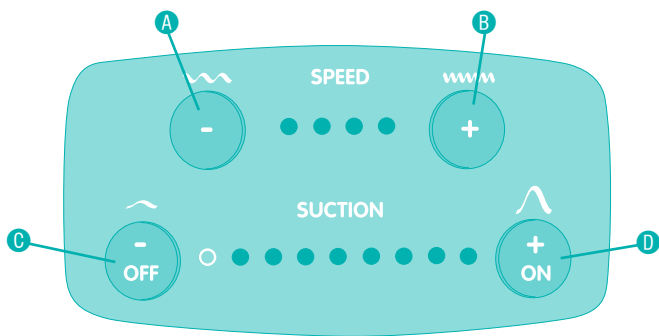

### En utilisant les contrôles

Activez le tire-lait en appuyant sur le bouton « ON » ④.

Le tire-lait s'activera à la plus haute vitesse et à la plus faible aspiration, de manière à stimuler votre première montée de lait (expression du lait).

Lorsque le lait recommence à s'écouler, **diminuez la vitesse ④** et **augmentez l'intensité de l'aspiration ⑤** au niveau le plus élevé confortable. Si le niveau est inconfortable, diminuez légèrement l'intensité de l'aspiration.

Lorsque le débit de lait ralentit, **augmentez la vitesse ④** et maintenez la même intensité d'aspiration. Lorsque le lait commence à s'écouler, **diminuez la vitesse ④** à la moitié. Si vous le voulez, répétez cette étape pour obtenir d'autres montées de lait.

**Éteignez le tire-lait.** Lorsque le lait maternel aura été exprimé, **diminuez l'aspiration ⑤** au niveau le plus faible. Relâchez le bouton, puis appuyez et maintenez le bouton « OFF » ③ enfoncé, jusqu'à ce que le tire-lait s'éteigne (environ une à deux secondes). Au besoin, glissez un doigt entre le manchon de sein et votre sein pour faire cesser l'aspiration, puis enlevez le manchon de sein.

#### IMPORTANT

Si vous ressentez une douleur au sein ou au mamelon, éteignez le tire-lait (voir la page suivante) ou glissez un doigt entre le manchon de sein et votre sein pour faire cesser l'aspiration. Si vous ressentez un inconfort à chaque niveau d'aspiration, veuillez éteindre le tire-lait et contactez votre professionnel de la santé pour obtenir de l'aide.

*LE CONSEIL : Certaines utilisatrices trouvent que l'utilisation de la vitesse la plus élevée avec une aspiration optimale et confortable tout au long de la séance d'expression permet d'obtenir une plus grande quantité de lait, et ce, en un minimum de temps.*

**Remarque :** Le tire-lait s'arrête automatiquement après 40 minutes. Lors de la préparation de la conservation du lait, ne pas trop remplir le biberon de collecte du lait de 150 ml (5 oz), car un certain espace est nécessaire pour l'expansion du lait dans le biberon lorsque celui-ci est congelé pour être conservé.

3

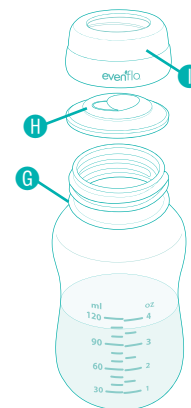

Dévissez avec précaution le biberon ⑥ du manchon de sein. Vous pouvez maintenant transférer le lait dans votre récipient de conservation préféré, comme les sacs de conservation de lait maternel, ou vous pouvez conserver votre lait directement dans le biberon pour la collecte du lait. Placez le disque d'étanchéité ① dans l'anneau-bouchon ① et vissez-le bien sur le biberon ⑥. Votre lait maternel est maintenant prêt à être conservé (voir la page 33 pour les informations concernant la conservation du lait maternel).

**Remarque :** Lors de l'utilisation comme tire-lait simple sur un sein à la fois, répétez les étapes 1 à 3 pour l'autre sein.

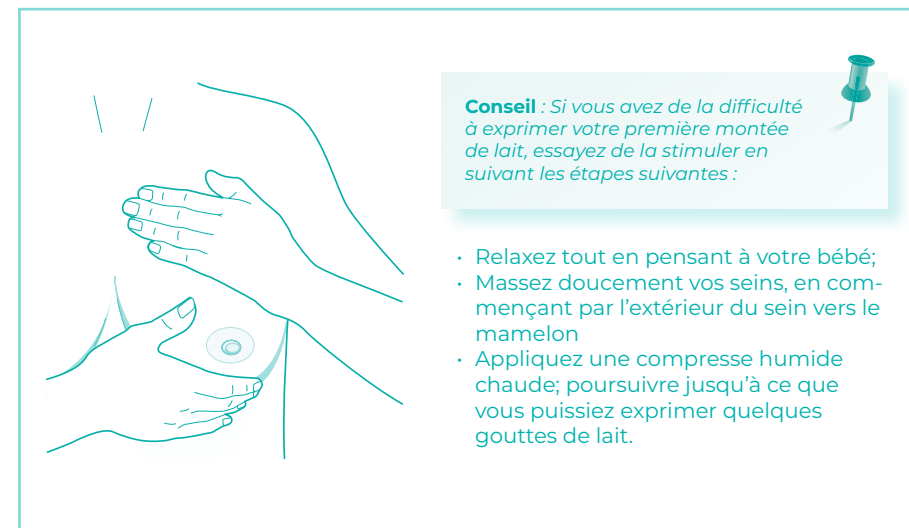

**Conseil :** Si vous avez de la difficulté à exprimer votre première montée de lait, essayez de la stimuler en suivant les étapes suivantes :

- Relaxez tout en pensant à votre bébé;
- Massez doucement vos seins, en commençant par l'extérieur du sein vers le mamelon
- Appliquez une compresse humide chaude; poursuivre jusqu'à ce que vous puissiez exprimer quelques gouttes de lait.

Pour un rendement optimal, suivre ces étapes après chaque utilisation :

- **Désassemblez complètement l'assemblage pour manchon de sein, voir page 23.**
  - Rincez les biberons, les diaphragmes, les valves, les membranes, les manchons de sein et les inserts pour manchon dans de l'eau froide pour éliminer les résidus de lait.
  - Lavez-le avec de l'eau tiède et savonneuse. (Environ +30 °C/+86 °F). Ne jamais faire tremper les pièces dans de l'eau chaude.
  - Pour prévenir la déformation, ne placez rien sur les pièces du tire-lait pendant la désinfection, le lavage ou le séchage. Ne pas assembler le tire-lait avant que les pièces ne soient froides et sèches.
  - Rincez abondamment et laissez sécher à l'air libre avant l'assemblage. Vous pouvez également laver votre assemblage pour manchon de sein (après l'avoir rincé) dans le panier supérieur de votre lave-vaisselle.
  - Lors du nettoyage, veuillez faire preuve de prudence lorsque vous manipulez l'assemblage de la valve/membrane pour éviter de les endommager. Inspectez visuellement les composants individuels pour la présence de fissures, d'écaillés, de déchirures, ou de détérioration. Dans le cas où des dommages à l'appareil seraient observés, cessez d'utiliser l'appareil et faire l'achat de pièces de rechange.
  - Essuyez le tire-lait, tubulure et capuchon du diaphragme avec un linge humide propre, au besoin.
- Après chaque utilisation, inspectez la tubulure pour la présence de condensation ou de lait. S'il y a présence de condensation dans la tubulure, contactez Evenflo pour obtenir des pièces de rechange.

### ▲ AVERTISSEMENT

**NE JAMAIS** immerger le tire-lait ou l'adaptateur CA dans l'eau ou essayer de les désinfecter dans un four à micro-ondes. Des dommages aux pièces et au four à micro-ondes pourraient survenir. **NE PAS** faire bouillir ou laver la tubulure ou l'adaptateur de tubulure.

## CONSERVATION DE VOTRE LAIT MATERNEL

1. Après avoir bien scellé le biberon avec le disque d'étanchéité et l'anneau-bouchon, étiquetez-le en inscrivant la date et l'heure à laquelle le lait maternel a été exprimé.
2. Utilisez le graphique ci-dessous comme guide pour conserver votre lait maternel pour une utilisation future.

**Remarque :** Par temps chaud, veuillez mettre le lait immédiatement au frais pour empêcher qu'il surisse.



### Directives de conservation du lait maternel\*

	Température ambiante	Réfrigérateur	Surgélateur
Lait maternel fraîchement exprimé	Jusqu'à 4 heures	Jusqu'à 4 jours	Dans les 6 mois, c'est mieux Jusqu'à 12 mois est acceptable
Lait maternel décongelé (préalablement congelé)	1-2 heures	24 heures	<b>NE JAMAIS</b> recongeler lait après décongélation

\* CDC. Proper Storage and Preparation of Breast Milk, Revised 2020. [https://www.cdc.gov/breastfeeding/recommendations/handling\\_breastmilk.htm](https://www.cdc.gov/breastfeeding/recommendations/handling_breastmilk.htm)

\* ABM Clinical Protocol #8: Human Milk Storage Information for Home Use for Full-Term Infants, Revised 2017. <https://abm.memberclicks.net/assets/DOCUMENTS/PROTOCOLS/8-human-milk-storage-protocol-english.pdf>

**Remarque :** Le lait maternel doit être conservé dans le compartiment principal ou le congélateur du réfrigérateur, à l'écart de la porte pour éviter les variations de température.



### Concernant les modèles qui comprennent un sac isolant :

1. Placez des sachets réfrigérants congelés dans le sac isolant compris.
2. Mettre les biberons bien fermés dans le sac et fermez la fermeture éclair.
3. Lorsque les sachets réfrigérants sont utilisés et le sac isolant est maintenu à une température ambiante de 20 à 25 °C (68 à 77 °F), le lait maternel peut être conservé en toute sécurité jusqu'à 10 heures.

**Remarque :** Évitez de ranger le sac isolant dans un meuble, une armoire ou une voiture où la température est élevée.





1. Faire décongeler lentement le lait au réfrigérateur. Ne laissez pas le lait à la température ambiante pour le décongeler. (Pour accélérer la décongélation, tenez le récipient sous l'eau courante. Commencez par de l'eau fraîche et augmentez la température progressivement.)
2. Avant d'allaiter, vous pouvez réchauffer le lait de l'une des façons suivantes :
  - Tenez le biberon scellé sous de l'eau courante tiède;
  - Utilisez le chauffe-biberon selon les instructions du fabricant ou
  - Réchauffez de l'eau dans une tasse ou un autre petit contenant, puis y placer le bouteille scellée.
  - **NE PAS** faire chauffer le lait maternel pendant plus de 20 minutes.
3. La matière grasse du lait peut se séparer lorsque le lait est rangé. Secouez ou agitez brièvement le lait pour le mélanger avant de le donner à boire au bébé.
4. Si vous donnez le boire avec les biberons de collecte, vous devez utiliser les tétines Standards Balance + d'Evenflo. Les autres marques ou types de tétines ne fonctionneront pas de manière efficace. Lorsque vous utilisez les tétines **Standards Balance + d'Evenflo** pour le boire, pincez la base de la tétine et insérez-la à travers le **DESSUS** de l'anneau-bouchon. Lorsque le contour de la base se trouve à l'intérieur de l'anneau-bouchon, relâchez la tétine et enfoncez l'égèrement le contour intérieur vers le bord. Serrez l'anneau-bouchon à la main, tout en vous assurant de serrer suffisamment, mais pas trop. Les tétines Standards Balance + d'Evenflo sont vendues séparément.
5. Vérifiez toujours la température du lait avant de l'offrir à boire.

**IMPORTANT**

- **NE JAMAIS réchauffer du lait maternel au micro-ondes ou sur une cuisinière.**
- Si le bébé ne termine pas le lait du biberon pendant son boire, le lait restant doit être jeté dans les 2 heures qui suivent.
- Veuillez faire refroidir le lait maternel fraîchement exprimé au tire-lait avant de l'ajouter au lait maternel réfrigéré ou congelé.

Pour un rendement optimal, gardez-vous des pièces de rechange. Remplacez au premier signe d'usure ou si vous exprimez moins de lait que prévu. Il est normal que les pièces de la pompe perdent de leur élasticité et s'usent au fil du temps avec l'utilisation, le lavage et la désinfection. Voici un guide pour l'entretien du tire-lait.

**Guide des pièces de rechange pour tire-lait**

Partie	Exclusivement le tire-lait ou 4 fois et plus par jour	Tire-lait, 1 à 3 fois par jour ou moins
 Membranes	2-3 semaines	2-3 mois
 Diaphragme	6-8 semaines	3-6 mois
 Valve, Bouchon de Diaphragme et manchon de sein (pièces rigides non mobiles)	6 mois	6 mois

Problème	Cause Possible	Mesure
Le tire-lait ne se met pas en marche	L'adaptateur CA n'est pas branché correctement	Vérifiez les raccords de l'adaptateur ( <b>PAGE 29</b> ).
	Il n'y a pas de piles ou les piles sont faibles	Assurez-vous que des piles alcaline de marques renommées et non rechargeables soient bien installées dans le compartiment ( <b>PAGES 29-30</b> ). Si le niveau 1 de l'aspiration clignote lorsque le tire-lait est hors tension, les piles sont trop faibles pour faire fonctionner le tire-lait efficacement.
Le lait ne s'écoule pas dans le biberon	La membrane est coincée à la valve	Nettoyez la valve et réassemblez-la selon l'étape 1 de la section « Assemblage de votre tire-lait » ( <b>PAGE 26</b> ).
	Débit de lait rapide	Utilisez une vitesse plus lente ou retirez brièvement le manchon de sein du sein, pour permettre au lait de s'écouler dans le biberon.
Faible aspiration ou aucune aspiration	L'adaptateur c.a. Evenflo n'est pas utilisé	Utilisez uniquement l'adaptateur c.a. Evenflo fourni.
	La tubulure ou l'adaptateur de tubulure n'est pas bien serré ou n'est pas connecté	La tubulure devrait être insérée entièrement dans le tire-lait. Toutes les pièces doivent être montées correctement et s'adapter les unes aux autres parfaitement, sans espaces, pour que le tire-lait fournisse une aspiration maximum confortable ( <b>PAGE 28</b> ).
	La tubulure ou l'adaptateur de tubulure est endommagé	Inspectez les deux pièces de la tubulure pour la présence de trous ou de fissures. Inspectez l'adaptateur de tubulure pour tout dommage ou obstruction.
	Le diaphragme n'est pas inséré dans le manchon de sein	Installez correctement le diaphragme. ( <b>PAGE 27</b> )
	Le diaphragme est endommagé ou usé	Inspectez le diaphragme pour des signes d'usure, de trous, de fissures, etc. Remplacez les composants endommagés.
	Le ou les capuchons de diaphragme ne sont pas entièrement insérés	Fixez fermement le capuchon du diaphragme au manchon de sein. ( <b>PAGE 27</b> ) Lorsque l'installation est adéquate, vous devriez ressentir un léger déclic.
	La valve n'est pas assemblée au manchon de sein	Fixez la valve fermement au manchon de sein ( <b>PAGE 27</b> ).
	Membrane usée, déchirée ou non assemblée à la valve	Remplacez la membrane ou assurez-vous qu'elle soit fixée correctement à la valve ( <b>PAGE 27</b> ). Pour obtenir une performance optimale avec une utilisation quotidienne, il est recommandé de remplacer les membranes tous les 60 jours.
	Du lait séché se trouve dans le tire-lait	Veillez suivre les instructions de nettoyage ( <b>PAGE 34</b> ). Portez une attention particulière à la valve et à la membrane.

Problème	Cause Possible	Mesure
Faible aspiration ou aucune aspiration - cont.	La membrane n'est pas étanche	Assurez-vous que la valve et la membrane soient propres, sans débris sur la surface du joint d'étanchéité. Assurez-vous que la membrane repose à plat contre la surface de la valve ( <b>PAGE 27</b> ).
	L'insert pour manchon de sein n'est pas installé correctement sur le manchon de sein	Installez l'insert correctement ( <b>PAGE 27</b> ).
	Le tire-lait n'est pas au mode d'expression simple ou double souhaité	Si le tire-lait est configuré pour être en mode double (les deux tubulures du manchon de sein sont fixées directement à l'adaptateur de tubulure), les deux manchons de sein doivent être fixés au sein avec une bonne étanchéité. Lors d'une expression unique, assurez-vous que la tubulure inutilisée est correctement bouchée avec le bouchon de la tubulure ( <b>PAGE 28</b> ).
	Mauvaise étanchéité entre le sein et le manchon de sein	Remplacez le manchon de sein pour obtenir une meilleure étanchéité. Assurez-vous que le manchon de sein adhère directement au sein, sans qu'aucun vêtement ne se trouve entre le sein et le manchon de sein. ( <b>PAGE 33</b> ).
	Tubulure entortillée	Évitez d'écraser ou d'entortiller la tubulure. Si la tubulure s'entortille pendant l'expression, remplacez les manchons.
	Réglage trop bas de l'aspiration	Choisissez un niveau d'aspiration plus élevé en appuyant sur le bouton d'augmentation de l'aspiration ( <b>PAGE 32</b> ).
	Les pièces de la marque Evenflo ne sont pas utilisées	Utilisez la trousse de manchons de sein Evenflo fournie.
Intensité de l'aspiration élevée	Le lait a pénétré l'unité de l'adaptateur	Lorsqu'utilisé correctement, le lait ne devrait pas pénétrer l'unité du moteur. Avant chaque utilisation, inspectez toutes les pièces, particulièrement le diaphragme, pour des dommages. Utilisez uniquement la trousse de manchons de sein Evenflo.
	Le réglage de l'aspiration est trop élevé	Choisissez un niveau d'aspiration moins élevé en appuyant sur le bouton pour diminuer l'intensité d'aspiration ( <b>PAGE 32</b> ).
	Les pièces de la marque Evenflo ne sont pas utilisées.	Utilisez la trousse de manchons de sein Evenflo fournie.
	Expression en mode simple	Les niveaux d'aspiration en mode simple et double ne sont pas les mêmes. Lorsque vous exprimez en mode simple, choisissez un niveau d'aspiration moins élevé.
	Diaphragme endommagé	Inspectez toutes les pièces avant chaque utilisation. Remplacez tous les composants endommagés.

Problème	Cause Possible	Mesure
Humidité ou lait dans la tubulure	Les pièces de la marque Evenflo ne sont pas utilisées	Utilisez la trousse de manchons de sein Evenflo fournie.
	Diaphragme endommagé	Inspectez toutes les pièces avant chaque utilisation. Remplacez tous les composants endommagés.
Inconfort	Diaphragme endommagé	Inspectez toutes les pièces avant chaque utilisation. Remplacez tous les composants endommagés.
	Le réglage de l'aspiration est trop élevé	Choisissez un niveau d'aspiration moins élevé en appuyant sur le bouton pour diminuer l'intensité d'aspiration ( <b>PAGE 32</b> ).
	La mauvaise dimension de manchon de sein est utilisée	Utiliser un manchon de sein qui est trop petit ou trop grand peut causer de l'inconfort. Voir les dimensions de manchons de sein ( <b>PAGE 31</b> ).
Expression de peu ou pas de lait lors de l'utilisation du tire-lait	Absence de stimulation de la montée de lait avant l'expression	Utilisez une intensité d'aspiration faible avec une vitesse élevée jusqu'à ce que le lait commence à couler, puis augmentez l'intensité d'aspiration jusqu'au réglage le plus confortable.
	La tubulure n'est pas correctement connectée	Si le tire-lait est configuré pour être en mode double (les deux tubulures du manchon de sein sont fixées directement à l'adaptateur de tubulure), les deux manchons de sein doivent être fixés au sein avec une bonne étanchéité. Lors d'une expression unique, assurez-vous que la tubulure inutilisée est correctement bouchée avec le bouchon de la tubulure, et ce, selon ( <b>PAGE 28</b> ).
	Pièces manquantes	Assurez-vous que le diaphragme, la valve et la membrane sont adéquatement assemblés.
	Expression après l'allaitement maternel	Attendez 45 à 60 minutes après l'allaitement maternel avant d'exprimer.
	Passer à une marque différente de tire-lait	Essayez le massage et l'expression manuelle pour stimuler la montée de lait, jusqu'à ce que votre sein s'habitue à la sensation d'une nouvelle marque.
	Mauvais réglage d'expression sélectionné	Réglez l'aspiration et la vitesse à des niveaux confortables pour vous.

Pour des informations concernant la garantie, appelez-nous au USA/Canada: 1-855-EFI-BABY (334-2229), ou par courrier Evenflo Feeding Inc., Attn. Consumer Resources, 9277 Centre Pointe Drive, Suite 160, West Chester, OH 45069, ou veuillez visiter notre site Web [www.evenflofeeding.com/warranty](http://www.evenflofeeding.com/warranty).

**Vous avez toujours des problèmes? Notre équipe de soutien Parent's Ally peut vous aider.**

*N'oubliez pas qu'il s'agit d'un article de soins personnels destiné à un seul utilisateur. Pour des raisons d'hygiène, **UNE FOIS OUVERT, CE PRODUIT NE PEUT PAS ÊTRE RETOURNÉ.***

*Si vous avez des questions, des commentaires ou des inquiétudes concernant nos tire-laits Evenflo, veuillez contacter notre équipe de soutien Parent's Ally.*

Gracias por elegir a Evenflo Feeding para que la apoye en su trayecto de lactancia materna. Si tiene preguntas acerca del rendimiento a funcionamiento de este extractor de leche, comuníquese con el equipo de apoyo de Parent's Ally.

Si desea obtener información adicional sobre la alimentación con leche materna o sobre cómo extraer la leche materna, comuníquese con un experto en lactancia, con su médico o llámenos al en EE.UU./Cánada al 1-855-EFI-BABY (334-2229).

Puede encontrar el manual de instrucciones más actualizado en [www.evenflofeeding.com](http://www.evenflofeeding.com).

Este extractor de leche es un artículo de cuidado personal y no deberá compartirse con otras madres, revenderse o pasarse de una madre a otra. Una vez que se abra el paquete, este producto no se podrá devolver a la tienda.

El consumidor no deberá desarmar ni dar servicio de mantenimiento a este extractor de leche. Si tiene dudas o problemas con el producto, comuníquese con nuestro Equipo de apoyo de Parent's Ally.

Evenflo Feeding ha establecido un programa de apoyo sólido para esta bomba, incluyendo el apoyo de bombeo 1:1 por teléfono, con el objetivo de hacer de su éxito en el bombeo nuestra prioridad principal.

Después de trabajar con el equipo de apoyo de Parent's Ally, nuestros expertos determinarán qué soluciones podemos ofrecer, de acuerdo con nuestras políticas. Para obtener más información, visite nuestro sitio web en [www.evenflofeeding.com/warranty](http://www.evenflofeeding.com/warranty).

Medidas de seguridad y advertencias importantes ..... 43-44

Identificación de las piezas .....45

Antes del primer uso .....46-47

Cómo ensamblar el extractor de leche .....48

Extracción individual comparada con extracción doble ..... 49

Cómo acoplar el ensemble de la copa a la unidad extracción ..... 49

Opciones de energía ..... 49

Uso del adaptador de ca/cc ..... 50

Uso de las baterías .....50-51

Verifique el ajuste de la copa .....51-52

Uso del extractor ..... 52-54

Después de cada uso .....55

Cómo guardar la leche materna .....55-56

Cómo usar la leche materna .....57

Mantenimiento .....58

Guía para la resolución de problemas .....59-61

**Lea todas las instrucciones antes de usar el producto y guárdelas para consultarlas en el futuro.**

Al usar este extractor de leche y otros productos eléctricos, se deberán seguir siempre las precauciones básicas de seguridad, incluidas las siguientes:

**PELIGRO: Para reducir el riesgo de quemaduras, electrocución, incendio o lesiones personales:**

**▲ ADVERTENCIAS Y PRECAUCIONES GENERALES DE USO**

- **SIEMPRE** desenchufe este producto de inmediato después de usarlo.
- **NO** lo use mientras se baña.
- **NO** coloque ni guarde este producto en lugares donde se pueda caer en una tina o lavabo, ya sea por sí mismo o al jalar el cable.
- **NO** lo coloque ni lo deje caer en el agua u otro líquido.
- **NO** trate de alcanzar un producto que haya caído en el agua. Desenchufe el producto de inmediato.
- **NUNCA** sumerja la unidad de extracción ni el adaptador de CA en agua ni intente desinfectarlos en un horno de microondas.
- Use este producto solo para los usos descritos en estas instrucciones.
- Los extractores de leche son un artículo de cuidado personal para uso de una sola persona.
- Este producto no se deberá desatender mientras está conectado.
- **NUNCA** use el producto si tiene sueño o se siente soñolienta.
- Es necesario supervisarlo de cerca cuando se use el producto cerca de niños.
- **NO** permita que los niños pequeños o las mascotas jueguen con el extractor de leche, la copa, el adaptador de CA, etc. Estas partes pueden presentar peligro de asfixia o estrangulación.
- El extractor contiene partes pequeñas que podrían causar que un niño se asfixie. Mantenga las partes y los accesorios fuera del alcance de los niños.
- **NO** use accesorios no recomendados por el fabricante.
- **NO** use el producto si está roto o falta alguna parte.
- **NUNCA** deje caer ni inserte objetos en las aberturas de la unidad de extracción.

**▲ PRECAUCIONES Y ADVERTENCIAS SOBRE EL USO DE LA COPA**

- **NO** use el inserto de la copa si su pezón es más grande que la abertura central del inserto de la copa. Vea la página 48 para obtener información sobre cómo ajustar la copa correctamente.

**GUARDE ESTAS INSTRUCCIONES PARA CONSULTARLAS EN EL FUTURO.**

### ⚠ PRECAUCIONES Y ADVERTENCIAS SOBRE LA FUENTE DE ALIMENTACIÓN DE LA BOMBA

- **NUNCA** opere este producto si el adaptador de CA, el cable o el enchufe están dañados, si no funciona correctamente, si se ha caído o dañado, si se deja caer en el agua o si faltan partes o están rotas.
- Mantenga el cable alejado de superficies calientes.
- **NO** lo use en exteriores con el adaptador de CA, ni lo opere donde se usen productos en aerosol o se administre oxígeno.
- Opere el extractor de leche SOLO con 6 baterías "AA" de marca conocida (no se incluyen) o con el adaptador CA de Evenflo que se proporciona y conecte el adaptador a un enchufe estándar de pared.
- Opere el adaptador de CA solo en corriente alterna de 100 a 240 voltios y 50/60 Hz. Conéctelo solo a fuentes de alimentación casera que cumplan con esta descripción. Para usarlo en países fuera de Norteamérica, podría ser necesario usar un convertidor de enchufe (no se incluye).
- Proteja el cable de alimentación y el cable del adaptador de CA. Coloque los cables de manera que nadie camine sobre ellos ni queden aplastados por objetos colocados encima.
- **NO**, use este adaptador de CA, bajo ninguna circunstancia, con ningún otro equipo. De la misma manera, no use el adaptador de ningún otro producto con este extractor de leche.
- **NO** combine baterías nuevas y usadas. **NO** combine baterías alcalinas, estándar (zinc carbono) ni recargables porque se podrían presentar fugas, explosión o incendio.
- Retire las baterías antes de guardar la unidad durante un periodo prolongado.

### ⚠ PRECAUCIONES Y ADVERTENCIAS SOBRE LA LECHE MATERNA

- **NO** caliente la leche materna en el horno de microondas. Las microondas pueden destruir los elementos nutritivos de la leche materna y pueden calentar líquidos de manera irregular, lo cual puede causar quemaduras o escaldaduras. Vea la página 54 para obtener información sobre el uso correcto de la leche materna.
- **NO** vuelva a congelar la leche materna. Vea la página 53 para obtener información sobre el almacenamiento apropiado de la leche.
- Pruebe **SIEMPRE** la temperatura del líquido antes de alimentar al bebé.
- Las madres **NO** deben amamantar o alimentar a sus niños con leche extraída si el bebé ha sido diagnosticado con galactosemia o la madre ha sido diagnosticada de VIH, HTLV-1/2, Ébola, tiene brucelosis o tuberculosis sin tratar, lesiones activas de VHS en el pecho o consume drogas ilícitas en la calle.

**Indicaciones de uso:** El extractor eléctrico doble avanzado de Evenflo es un dispositivo de succión impulsado eléctricamente indicado para extraer y recolectar leche de los senos de una mujer lactante. Este producto está diseñado para uso individual.



Los insertos de copa que se incluyen varían según el kit. Tamaños adicionales disponibles por separado. Consulte las páginas 48-49.



**IMPORTANTE**

Antes de usar el extractor, desmontar, limpiar y desinfectar todas las piezas. Siempre lave bien sus manos con agua y jabón antes de manejar el extractor.

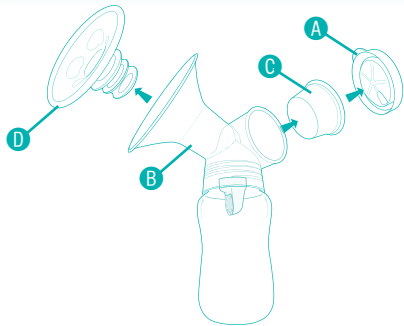

**1**

Jale la lengüeta de la tapa para retirar la tapa del diafragma **A** del ensamble de la copa **B**. Retire el diafragma **C** y el inserto de la copa **D** del ensamble de la copa.

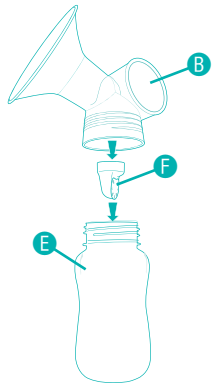

**2**

Desenrosque la botella **E** de la parte inferior de la copa **B**. Retire el ensamble de la válvula **F** de la parte inferior de la copa **B**.

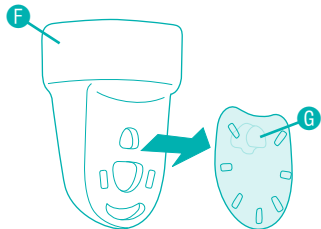

**3**

Retire la membrana **G** de la válvula **F**.  
Repita los pasos 1 a 3 para el desensamble de la segunda copa.

**Limpie las piezas de su bomba:** Para evitar que se deformen, no coloque nada encima de las piezas de la bomba durante la desinfección, el lavado o el secado. No ensamble la bomba hasta que las piezas estén frías y secas.

**PIEZAS QUE PUEDEN SER DESINFECTADAS:**



**Para desinfectar las partes en la estufa:**

- Coloque las partes desensambladas del extractor de leche (excepto la unidad de extracción, el adaptador de ca/cc, la manguera, el adaptador de la manguera y la tapa del diafragma) en una cacerola agua hirviendo durante 5 minutos. Agite con frecuencia.
- **NO** permita que las partes descansen en el fondo de la cacerola ya que se podrían derretir o dañar.

**Para desinfectar las piezas en el microondas:**

- Use la bolsa de silicón para desinfectar al vapor de Evencillo de acuerdo con las instrucciones.

**PIEZAS QUE SÓLO SE PUEDEN LAVAR A MANO:**

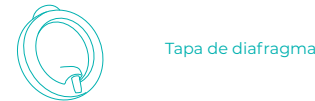

**⚠ ADVERTENCIA**

**NO HIERVA NI ESTERILICE EN EL MICROONDAS.** Hervir o desinfectar en el microondas dañará estas piezas y la **BOMBA DEJARÁ DE FUNCIONAR.**

**NO LAVES:**

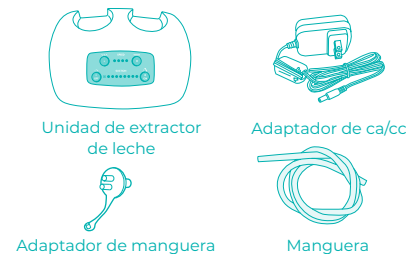

**⚠ ADVERTENCIA**

**NUNCA** sumerja la unidad de bombeo o el adaptador de CA en agua ni intente desinfectarla en un horno microondas. Pueden producirse daños en las piezas y el horno microondas. No hervir ni lavar la manguera o el adaptador de la manguera. Limpie la unidad de bombeo con un paño limpio y húmedo cuando sea necesario.

**Antes de cada uso**

- Lave sus manos con jabón y agua antes de manejar el extractor de leche.
- Asegúrese de que las partes estén limpias y secas. Consulte las instrucciones de limpieza en la página 52.
- Tenga cuidado al manejar el ensamble de la válvula/membrana durante la limpieza para evitar daños.
- Inspeccione visualmente los componentes individuales para comprobar que no tengan grietas, astillas, roturas, o deterioro. En caso de que observe daños en el dispositivo, deje de usarlo hasta que se hayan reemplazado las partes dañadas.

## CÓMO ENSAMBLAR EL EXTRACTOR DE LECHE

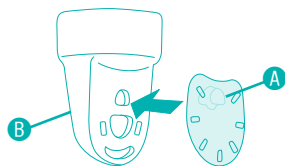

1

Acople la membrana **A** a la válvula **B**. Asegúrese de que pueda levantar suavemente la membrana de la válvula. La membrana debe volver a colocarse plana contra la válvula.

**Nota:** Si la membrana no está plana contra la válvula, el extractor de leche perderá succión y no funcionará correctamente. También compruebe que la membrana no esté rota, ya que esto también causará pérdida de succión y el extractor no funcionará correctamente.

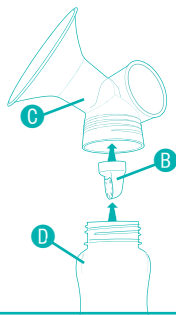

2

Empuje el ensamblaje de la válvula **B** en la parte inferior de la copa **C**. Enrosque la botella **D** en la parte inferior de la copa.

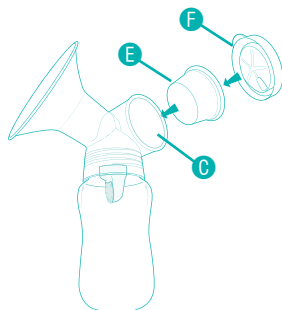

3

Instale el diafragma **E** y la tapa del diafragma **F** en el ensamblaje de la copa **C**.

**Nota:** Oriente la tapa del diafragma como se desee antes de acoplarla en su sitio.

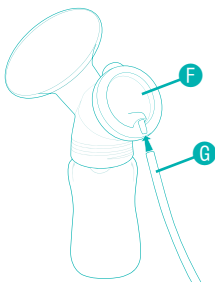

4

Acople la manguera **G** a la tapa del diafragma **F**.

**Nota:** Si desea extraer leche de ambos senos al mismo tiempo, repita los pasos 1 a 4 para la segunda copa.



## EXTRACCIÓN INDIVIDUAL COMPARADA CON EXTRACCIÓN DOBLE

El adaptador de la manguera puede usarse para extraer leche de una o de ambas copas

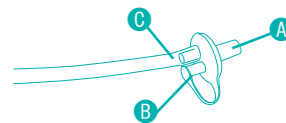

**Para extraer leche de un seno cada vez:**

Conecte un lado del adaptador de tubo **A** con la tapa adjunta **B**. Conecte un tubo **C** al otro extremo.

**Nota:** El lado abierto debe estar completamente tapado para asegurar una succión correcta.

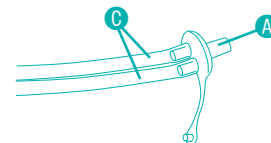

**Para extraer leche de ambos senos a la vez:**

Asegúrese de que ambos tubos **B** estén conectados correctamente al adaptador de la manguera **A**.

## CÓMO ACOPLAR EL ENSAMBLAJE DE LA COPA A LA UNIDAD DE EXTRACCIÓN

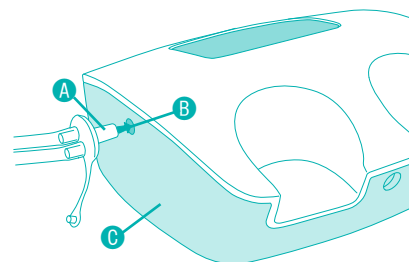

Empuje el adaptador de la manguera **A** en el puerto **B** en un lado de la unidad de extracción **C**.

**Nota:** Siempre se debe operar con un juego de copas acopladas para minimizar los daños a la unidad de bombeo.



## OPCIONES DE ENERGÍA

Este extractor de leche puede funcionar con: el adaptador de CA de Evenflo que se incluye, seis baterías "AA" de marca conocida o el adaptador avanzado para automóvil de Evenflo (se vende por separado).

**Nota:** Cuando se instalan las baterías por primera vez o cuando el adaptador se conecta por primera vez, la unidad de extracción se encenderá y apagará brevemente; esto es normal.



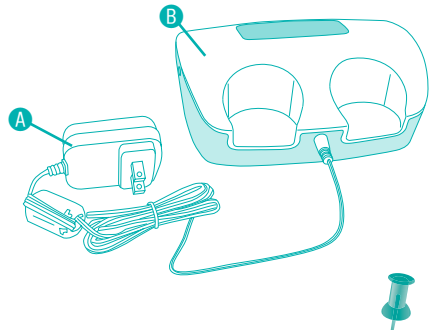

**Nota:** Los adaptadores de CA no son intercambiables entre los modelos de Evenflo.

**⚠ ADVERTENCIA**

- **NO** use este adaptador de CA, bajo ninguna circunstancia, con ningún otro equipo. De la misma manera, no use el adaptador de ningún otro producto con este extractor de leche. Si pierde el adaptador de CA, comuníquese Equipo de apoyo de Parent's Ally.
- **SIEMPRE** retire el enchufe del producto y de la pared tomándolo por el enchufe o cubierta.
- **NO** jale el cable, porque hacerlo podría dañarlo.
- **NUNCA** opere este producto si el adaptador de CA, el cable o el enchufe están dañados.

Para utilizar el adaptador de CA ❶, asegúrese de que no hayan pilas instaladas. Enchufe el adaptador de ca/cc en la unidad de extracción ❷ y luego conecte el adaptador exclusivamente a una corriente con entrada 100-240 V 50-60 Hz 0.4 A Salida: 9V 1.3 A. Para usarlo en países fuera de Norteamérica, podría ser necesario usar un convertidor de enchufe (no se incluye). Desenchufe el adaptador después de cada uso.

USO DE LAS BATERÍAS

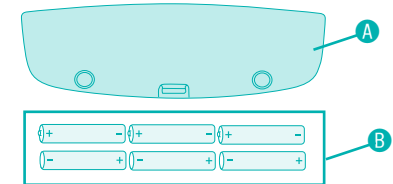
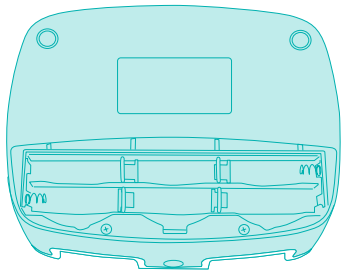

**⚠ ADVERTENCIA**

- **NO** combine baterías viejas y nuevas.
- **NO** combine distintos tipos de batería; podrían ocasionarse fugas, explosión y/o incendio.
- Quite las baterías antes de guardar el producto.

Para usar baterías, levante la lengüeta en la tapa de las baterías ❶ e inserte seis baterías alcalinas "AA" de 1.5 V cada una (no incluidas) ❷. Vuelva a colocar la tapa de las baterías. Para lograr un mejor desempeño, se recomienda que use baterías no recargables de una marca confiable. Las baterías de marca genérica pueden reducir el rendimiento del extractor de leche.

**Indicador de batería baja**

Cuando las baterías están bajas, el primer indicador de nivel de succión ❶ parpadeará, pero podrá seguir usando el extractor de leche.

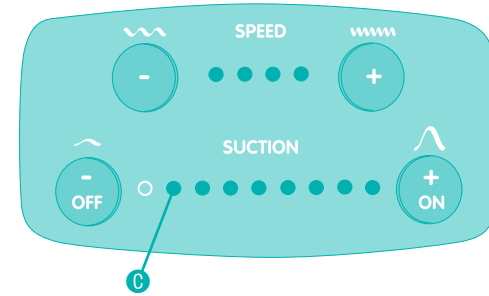

Una vez que el nivel de las baterías esté demasiado bajo para extraer leche, el extractor dejará de funcionar hasta que las baterías se reemplacen o se use el adaptador de ca/cc. Cuando esto suceda, el primer indicador de nivel de succión ❶ parpadeará, pero el extractor de leche no se encenderá.

VERIFIQUE EL AJUSTE DE LA COPA

El extractor de leche eléctrico doble Advanced, funciona con el sistema de copa AdvancedFit™ de Evenflo. Se encuentran disponibles a la venta tamaños adicionales, lo que le permitirá encontrar el mejor ajuste.

**LOS TAMAÑOS DEL SISTEMA DE COPA ADVANCEDFIT™ INCLUYEN:**

- 21.0 mm (inserto)
- 24.5 mm (inserto)
- 28.0 mm (inserto)
- 30.5 mm (sin inserto)
- 33.0 mm (inserto)
- 36.0 mm (sin inserto)

Para utilizar el inserto de la copa de silicona, presiónelo en el túnel de la copa dura con firmeza. A continuación, asegúrese de que los bordes exteriores del inserto envuelvan la copa.

**Tamaño de copa correcto frente a un tamaño demasiado pequeño o demasiado grande**

Necesita un tamaño de copa correcto para estar cómoda y mantener el suministro de leche. Vuelva a verificar el ajuste de la copa con frecuencia para asegurarse de que está utilizando el tamaño de copa adecuado.



**LA COPA ES DEMASIADO PEQUEÑA**

Mientras extrae leche, una parte o todo el pezón roza contra los lados del embudo de la copa. Use un tamaño más grande.

**TAMAÑO CORRECTO DE LA COPA**

Mientras extrae leche, el pezón se deberá poder mover libremente en el embudo de la copa. Deberá poder ver un espacio alrededor del pezón. Un área mínima de areola se introducirá en el embudo con el pezón.

**LA COPA ES DEMASIADO GRANDE**

Mientras extrae leche, un área demasiado de la areola se introduce en el embudo con el pezón. La areola podría rozar contra el lado del embudo de la copa. Use un tamaño más pequeño.

**IMPORTANTE**

- **NO** use el inserto de la copa si su pezón es más grande que la abertura central.
- El seno podría cambiar a lo largo del tiempo. Si esto ocurre, elija un tamaño diferente para obtener la mayor comodidad. Además, cada pecho puede requerir una copa de un tamaño diferente.
- Es posible que los tamaños de copa que se incluyen no se ajusten a todos los tamaños de senos y pezones, pero se pueden comprar tamaños adicionales por separado. Si tiene problemas después de intentar con todos los tamaños que se incluyen, comuníquese con el Equipo de apoyo de Parent's Ally. para obtener ayuda.

**USO DEL EXTRACTOR**



**1**

Para asegurar que selle correctamente, coloque la copa **A** con cuidado, pero firmemente, contra el seno, con el pezón directamente en el centro, como se muestra. Sostenga la botella en posición vertical para asegurar que la leche fluya a la botella. Use la copa o el inserto de copa apropiado que sea más cómodo y con el que se logre un mejor sello contra el seno.

**Nota:** Use sólo un inserto de copa blando en cada copa. Asegúrese de que el borde exterior de la copa sella completamente contra el pecho sin una presión excesiva.

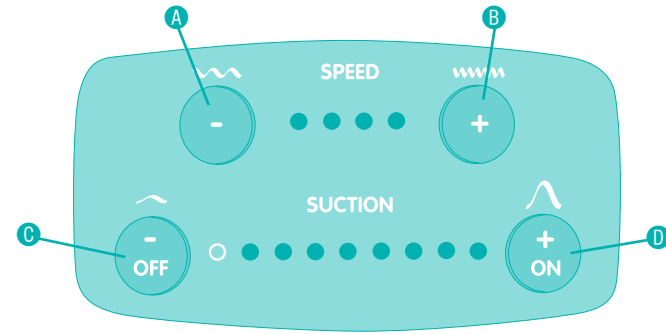

**Usando los controles**

**Encienda el extractor de leche** presionando el botón de encendido ("ON") **D**.

El extractor de leche se encenderá en la configuración de velocidad más alta y succión más baja para ayudar a estimular la primera eyección de leche (liberación de leche).

Cuando la leche comience a fluir de nuevo, **disminuya la velocidad** **A** y  **aumente la succión** **B** a la configuración más alta que le resulte cómoda. Si siente incomodidad, disminuya ligeramente la succión.

Cuando el flujo de leche disminuya,  **aumente la velocidad** **A** y mantenga la succión en la configuración seleccionada. Cuando la leche comience a fluir,  **disminuya la velocidad** **A** a la mitad. Si lo desea, repita este paso para obtener eyecciones de leche adicionales.

**Apague el extractor de leche.** Después de extraer la leche materna,  **disminuya la succión** **B** a la configuración más baja. Libere el botón y luego mantenga presionado el botón de apagado ("OFF") **C** hasta que el extractor de leche se apague (aproximadamente 1 a 2 segundos). Si es necesario, deslice un dedo entre la copa y el seno para interrumpir cualquier succión todavía presente, luego retire la copa.

**IMPORTANTE**

Si siente dolor en el seno o el pezón, apague el extractor de leche (vea la página siguiente) o deslice un dedo entre la copa y el seno para interrumpir la succión inmediatamente. Si siente incomodidad en todos los niveles de succión, apague el extractor de leche y comuníquese con un proveedor de atención médica para obtener ayuda.

*EL CONSEJO:* Algunas usuarias consideran que al utilizar la velocidad más alta con la succión más cómoda durante toda la sesión de extracción produce la mayor cantidad de leche en el menor tiempo posible.



**Nota:** El extractor de leche se apagará automáticamente después de 40 minutos. Cuando prepare para almacenar la leche, no llene en exceso la botella de recolección de 150ml (5oz); al congelar la leche para conservarla, la botella necesitará espacio para permitir que la leche se expanda.

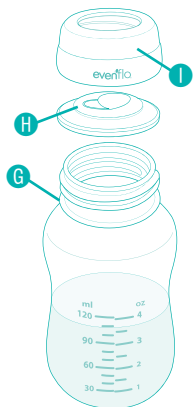

3

Con cuidado, retire la botella ❸ de la copa. Ahora puede transferir la leche a su recipiente de almacenamiento preferido, como las bolsas de almacenamiento de leche materna, o puede almacenar la leche directamente en la botella de extracción de leche. Coloque el disco sellador ❶ en la rosca ❷ y enrosque firmemente en la botella ❸. La leche materna está ahora lista para conservarse (vea la página 53 para encontrar información sobre cómo conservar la leche materna).

**Nota:** Al usarlo como extractor individual en un seno cada vez, repita los pasos 1 a 3 en el otro seno.

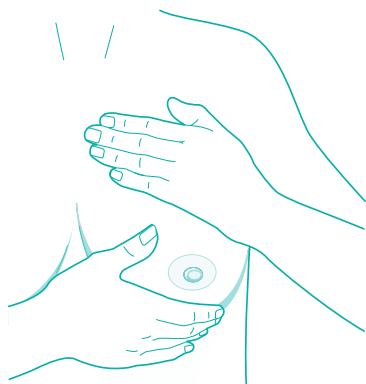

**Consejo:** Si experimenta dificultades para extraer la primera eyección de leche, intente estimular su primer reflejo de eyección de leche siguiendo estos pasos:

- Relájese y piense en su bebé.
- Masaje suavemente sus pechos, empezando por la parte exterior del pecho y avanzando hacia el pezón
- Aplique compresas húmedas y tibias; continúe hasta que pueda extraer manualmente unas cuantas gotas de leche.



Para obtener un desempeño óptimo, siga estos pasos después de cada uso:

- **Desensamble por completo el ensamble de la copa (vea la página 43).**
  - Enjuague las botellas, los diafragmas, las válvulas, las membranas, las copas y los insertos de copas en agua fría para eliminar los residuos de leche.
  - Lave a mano con agua tibia jabonosa. (aproximadamente +30 °C / +86 °F). Nunca sumerja las piezas en agua caliente.
  - Para evitar que se deformen, no coloque nada encima de las piezas de la bomba durante la desinfección, el lavado o el secado. No ensamble la bomba hasta que las piezas estén frías y secas.
  - Enjuague bien y deje secar al aire antes de ensamblar. También puede lavar el ensamble de la copa (después de enjuagarlo) en la rejilla superior de la lavadora de platos.
  - Tenga cuidado al manejar el ensamble de la válvula/membrana durante la limpieza para evitar daños. Antes de cada uso, inspeccione visualmente los componentes individuales para comprobar que no tengan grietas, astillas, roturas, o deterioro. En caso de que observe daños en el dispositivo, deje de usarlo y compre las piezas de repuesto.
- Limpie la unidad de bombeo, la tubería, y la tapa del diafragma con un paño limpio y húmedo cuando sea necesario.
- Inspeccione la manguera para asegurarse de que no tenga condensación o leche después de cada uso. Si se observa condensación en la manguera, comuníquese con Evenflo para obtener partes de repuesto.

**⚠ ADVERTENCIA**

**NUNCA** sumerja la unidad de extracción de leche o el adaptador de ca/cc en agua ni intente desinfectarlos en un horno de microondas. Las partes y el horno de microondas pueden dañarse. **NO** hierva ni lave la manguera ni el adaptador de la manguera.

**CÓMO GUARDAR LA LECHE MATERNA**

1. Después de sellar la botella firmemente con el disco sellador y la rosca, etiquete la botella con la fecha y la hora de extracción de la leche.
2. Use la tabla provista a continuación como guía para guardar la leche materna para uso futuro.

**Nota:** En clima caluroso, enfríe o refrigere la leche de inmediato para evitar que se eche a perder.



Guía para el almacenamiento de la leche materna\*

	Temperatura ambiente	Refrigerador	Congelador
Leche materna recién extraída	Hasta 4 horas	Hasta 4 días	Dentro de los 6 meses es mejor. Hasta 12 meses es aceptable.
Leche materna descongelada (previamente congelada)	1-2 horas	24 horas	<b>NUNCA</b> vuelva a congelar la leche descongelada.

\* CDC. Proper Storage and Preparation of Breast Milk, Revised 2020. [https://www.cdc.gov/breastfeeding/recommendations/handling\\_breastmilk.htm](https://www.cdc.gov/breastfeeding/recommendations/handling_breastmilk.htm)

\* ABM Clinical Protocol #8: Human Milk Storage Information for Home Use for Full-Term Infants, Revised 2017. <https://abm.memberclicks.net/assets/DOCUMENTS/PROTOCOLS/8-human-milk-storage-protocol-english.pdf>

**Nota:** La leche materna deberá almacenarse en el compartimiento principal del refrigerador o congelador, alejada de la puerta para evitar cambios de temperatura.



Para modelos que incluyen bolsa refrigerante:

1. Coloque paquetes de hielo en la bolsa refrigerante incluida.
2. Coloque las botellas selladas en el interior y use la cremallera para cerrar la bolsa.
3. Cuando se usan las compresas de hielo y la bolsa refrigerante se mantendrá a la temperatura ambiente de 20 – 25°C (68 – 77°F), la leche materna se podrá almacenar en forma segura hasta por 10 horas.

**Nota:** Evite colocar la bolsa refrigerante en un closet o gabinete caliente o en el automóvil.





1. Descongele la leche congelada lentamente en el refrigerador. Evite dejar la leche a temperatura ambiente para descongelarla. (Para descongelar más rápido, sostenga el recipiente bajo el agua de la llave; inicie con agua fría y aumente gradualmente la temperatura.)
2. Justo antes de alimentar al bebé, puede calentar la leche como sigue:
  - Sostenga la botella sellada bajo el agua caliente de la llave, o
  - Utilice un calentador de biberones siguiendo las instrucciones del fabricante, o
  - Caliente agua en una taza u otro recipiente pequeño, luego coloque la botella sellada en el agua para entibiarla.
  - **NO** caliente la leche materna durante más de 20 minutos.
3. La grasa de la leche se puede separar al almacenarla. Agite brevemente la leche para mezclarla antes de ofrecérsela al bebé.
4. Si alimenta a su bebé con el biberón, debe usar tetinas **Balance + Standard (regulares) de Evenflo**. Otras marcas o tipos de tetinas no funcionarán bien. Cuando utilice las tetinas Balance + Standard de Evenflo para alimentar a su bebé, comprima la base de la tetina e insértela a través de la **PARTE SUPERIOR** del anillo de rosca. Una vez que el labio esté dentro del anillo de rosca, suelte la tetina y empuje ligeramente el labio interior hacia el borde. Apriete a mano el anillo de rosca teniendo cuidado de no apretarlo demasiado ni demasiado poco. Las tetinas Balance + Standard de Evenflo se venden por separado.
5. Pruebe siempre la temperatura de la leche antes de alimentar al bebé.

**IMPORTANTE**

- **NUNCA caliente la leche materna en el horno de microondas**, directamente sobre la estufa.
- Si el bebé no se termina la leche en una toma, deseche el resto de la leche no consumida dentro de 2 horas.
- Enfrie la leche materna recién extraída antes de añadirla a la leche materna refrigerada o congelada.

Para un funcionamiento óptimo, tenga a mano las piezas de repuesto. Sustituya al primer signo de desgaste o si extrae menos leche de la esperada. Es normal que las piezas de la bomba pierdan elasticidad y se desgasten con el tiempo debido al uso, el lavado y la desinfección. Aquí tiene una guía para el mantenimiento de la bomba.

**Guía de sustitución de piezas del extractor de leche**

Pieza	Extraer leche exclusivamente o más de 4 veces al día	Bompear de 1 a 3 veces al día o menos
 Membranas	2 a 3 semanas	2 a 3 meses
 Diafragma	6 a 8 semanas	3 a 6 meses
 Válvula, Tapa del diafragma y copas (piezas duras no móviles)	6 meses	6 meses

Problema	Causa Posible	Acción
El extractor no enciende	El adaptador de ca/cc no está conectado correctamente	Compruebe las conexiones del adaptador <b>(PÁG. 50)</b> .
	Sin baterías o baterías bajas	Asegúrese de que las baterías alcalinas no recargables de una marca confiable nuevas estén instaladas correctamente <b>(PAGES 50-51)</b> . Si la luz del nivel de succión 1 parpadea cuando el extractor de leche está apagado, las baterías están demasiado bajas para que el extractor de leche funcione con eficacia.
La leche no fluye hacia la botella	La membrana está pegada a la válvula	Limpie la válvula y vuelva a montarla, según el paso 1 de la sección Montaje del extractor de leche <b>(PÁG. 46)</b> .
	Flujo de leche rápido	Utilice una velocidad más lenta o retire brevemente la copa del pecho para permitir que la leche fluya hacia el biberón.
Succión reducida o no hay succión	No utiliza el adaptador de CA de Evenflo	Utilice únicamente el adaptador de CA de Evenflo suministrado.
	La manguera o el adaptador de la manguera están sueltos o no están conectados	El tubo debe empujarse completamente en la unidad de bombeo. Todas las partes deben ensamblarse correctamente y apretarse bien, sin separaciones, para que el extractor suministre el máximo nivel de succión y comodidad <b>(PÁG. 49)</b> .
	El tubo o el adaptador de tubo está dañado	Inspeccione ambos trozos de tubo para ver si hay agujeros o grietas. Inspeccione el adaptador de la tubería para detectar cualquier daño u obstrucción.
	Diafragma no insertado en la copa	Instale correctamente el diafragma. <b>(PASO 3 PÁG. 48)</b>
	El diafragma está dañado o desgastado	Compruebe si el diafragma presenta signos de desgaste, agujeros, grietas, etc. Sustituya los componentes dañados.
	Tapa(s) de diafragma no presionada(s) del todo	Fije firmemente la tapa del diafragma a la copa. <b>(PÁG. 48)</b> . Debería sentir un chasquido ligero cuando se instala correctamente.
	La válvula no está ensamblada en la copa	Instale la válvula firmemente en la copa <b>(PÁG. 48)</b> .
	La membrana está desgastada, rota o no está ensamblada en la válvula	Reemplace la membrana o asegúrese de que esté conectada correctamente a la válvula <b>(PÁG. 48)</b> . Para mantener un desempeño óptimo con el uso diario, se recomienda reemplazar las membranas cada 60 días.
Leche seca en l'extractor	Siga las instrucciones de limpieza <b>(PÁG. 55)</b> . Preste mucha atención a la válvula y a la membrana.	

Problema	Causa Posible	Acción
Succión reducida o no hay succión - cont.	La membrana no sella	Asegúrese de que la válvula y la membrana estén limpias y sin residuos en la superficie del sello. Asegúrese de que la membrana quede plana contra la superficie de la válvula ( <b>PÁG. 48</b> ).
	El inserto de la copa no está completamente asentado en la copa	Instale correctamente el inserto de la copa ( <b>PÁG. 48</b> ).
	La bomba no está en modo de bombeo simple o doble deseado	Si la bomba está configurada para estar en modo doble (ambos tubos de la copa están unidos directamente al adaptador de tubería) ambas copas deben estar unidas al pecho con un sellado bueno. Cuando se bombee una sola vez, asegúrese de que el tubo no utilizado esté correctamente tapado con la tapa del tubo ( <b>PÁG. 49</b> ).
	Sellado deficiente entre el seno y la copa	Reposicione la copa para conseguir un buen sellado. Asegúrese de que la copa selle directamente sobre el pecho sin que haya ropa entre el pecho y la copa ( <b>PÁG. 52</b> ).
	Tubo doblado	Evite aplastar o doblar el tubo. Reposicione las copas si la tubería se dobla durante el bombeo.
	El ajuste de succión está demasiado bajo	Presione el botón de aumento de succión para elegir un nivel de succión más alto ( <b>PÁG. 53</b> ).
	No utiliza piezas de la marca Evenflo	Utilice el kit de copas de Evenflo suministrado.
Succión alta	La leche entró en la unidad de motor a través del puerto del adaptador	Si se utiliza correctamente, la leche no debería entrar en la unidad de motor. Inspeccione todas las piezas, especialmente los diafragmas, en busca de daños antes de cada uso. Utilice únicamente el kit de copas de Evenflo.
	Ajustes de succión demasiado altos	Elija un nivel de succión inferior pulsando el botón de disminución de la succión ( <b>PÁG. 53</b> ).
	No utiliza piezas de la marca Evenflo	Utilice el kit de copas de Evenflo suministrado.
	Bombeo en modo simple	Los niveles de succión en modo simple y doble no son los mismos. Elija un nivel de succión más bajo cuando bombee en modo simple.
	Diafragma dañado	Inspeccione todas las piezas antes de cada uso. Sustituya todos los componentes dañados.

Problema	Causa Posible	Acción
Humedad o leche en la tubería	No utiliza piezas de la marca Evenflo	Utilice el kit de copas de Evenflo suministrado.
	Diafragma dañado	Inspeccione el diafragma antes de cada uso, sustituya los componentes dañados.
Molestia	Diafragma dañado	Inspeccione el diafragma antes de cada uso, sustituya los componentes dañados.
	Ajustes de succión demasiado altos	Elija un nivel de succión inferior pulsando el botón de disminución de la succión ( <b>PÁG. 53</b> ).
	Utiliza una copa de tamaño incorrecto	El uso de una copa demasiado pequeña o demasiado grande puede causar molestias. Refiérase a Dimensionamiento de las copas ( <b>PÁG. 52</b> ).
Extracción de poca o ninguna leche cuando se utiliza el extractor de leche	No estimula la salida de la leche antes de la extracción	Utilice una succión baja con una velocidad alta hasta que la leche empiece a fluir, entonces aumente la succión hasta el ajuste más cómodo.
	La tubería no está bien conectada	Si la bomba está configurada para estar en modo doble (ambos tubos de la copa están unidos directamente al adaptador de tubería) ambas copas deben estar unidas al pecho con un sellado bueno. Cuando se bombee una sola vez, asegúrese de que el tubo no utilizado esté correctamente tapado con la tapa del tubo según el paso ( <b>PÁG. 48</b> ).
	Piezas faltantes	Asegúrese de que el diafragma, la válvula y la membrana estén bien montados.
	Extracción de leche después de la lactancia	Espere entre 45 y 60 minutos después de amamantar antes de extraer la leche.
	Cambio de una marca de bomba diferente	Pruebe a darse masajes y a extraerse la leche con la mano para estimular la salida de leche hasta que su pecho se acostumbre a la sensación de una nueva marca.
	Se ha seleccionado un ajuste incorrecto de la bomba	Ajuste la succión y la velocidad a niveles que le resulten cómodos.

**Para obtener información sobre la garantía, llámenos al en EE.UU./Cánada al 1-855-EFI-BABY (334-2229), por correo Evenflo Feeding Inc., Attn. Consumer Resources, 9277 Centre Pointe Drive, Suite 160, West Chester, OH 45069, o visite nuestro sitio web en [www.evenflofeeding.com/warranty](http://www.evenflofeeding.com/warranty).**

**¿Sigue teniendo problemas? Nuestro equipo de apoyo de Parent's Ally puede ayudar.** Recuerde que se trata de un artículo de cuidado personal para un solo usuario. Por razones de higiene, **UNA VEZ ABIERTO, ESTE PRODUCTO NO PUEDE SER DEVUELTO.** Si tiene alguna pregunta, comentario o duda sobre nuestros extractores de leche de Evenflo.



# WHAT'S THE DIFFERENCE?

## QUELLE EST LA DIFFÉRENCE?

## CUÁL ES LA DIFERENCIA?

### Occasional missed feeding?

You'll need an occasional use pump like the **Advanced Manual Pump** or the **Advanced Single Electric Pump**.

#### Allaitement parfois manqué?

Vous aurez besoin d'utiliser occasionnellement un tire-lait, comme le tire-lait manuel à la fine pointe de la technologie ou le tire-lait électrique simple à la fine pointe de la technologie.

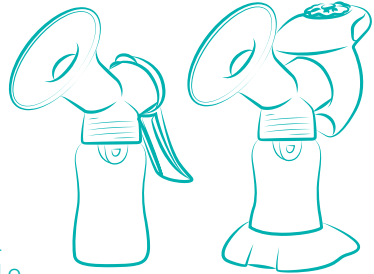

#### Alimenta ocasionalmente?

Usted necesitará una bomba de uso ocasional como la bomba Advanced manual o la bomba Advanced eléctrica sencilla.

### Baby not latching yet? Or going back to work or school?

You'll need a full-time use pump like the hospital strength **Advanced Double Electric Breast Pump**.

#### Le bébé ne prend pas encore le sein? Ou de retour au travail ou à l'école?

Vous aurez besoin d'utiliser à temps plein un tire-lait d'une puissance semblable à celle utilisée dans les hôpitaux, comme le tire-lait électrique double à la fine pointe de la technologie.

¿ El bebé aún no se prende al pecho?  
¿O usted está de vuelta al trabajo o a la escuela?

Usted necesitará una bomba de tiempo completo como la bomba hospitalaria Advanced eléctrica doble.



Parent's *Ally*

USA/Canada: 1-855-EFI-BABY (334-2229); [www.evenflofeeding.com](http://www.evenflofeeding.com)