

# MiniMed™ Quick-serter™

MMT-305QS

User Guide • Guide d'utilisation • Gebrauchsanweisung •  
Guía del usuario • Gebruiksaanwijzing • Guida per  
l'utente • Bruksanvisning • Käyttöopas • Bruksanvisning •  
Brugsanvisning • Guia do utilizador • Navodila za uporabo •  
Uživatelská příručka • Használati útmutató • Podręcznik  
użytkownika • Kullanıcı Kılavuzu • Používateľská príručka •  
Οδηγός χρήστη • Руководство пользователя • 用戶指南 •  
Guia do usuário •

דליל המשתמש • מדריך למשתמש



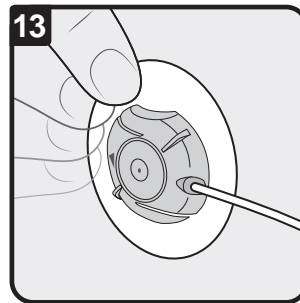
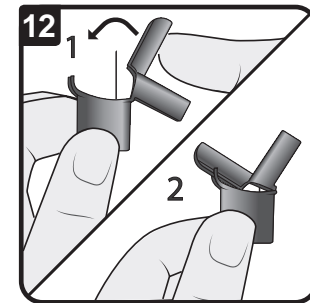
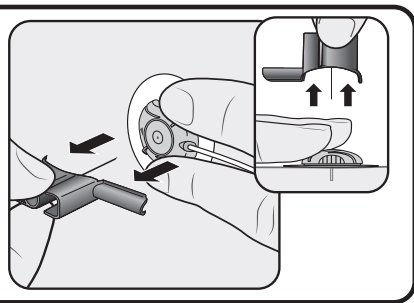
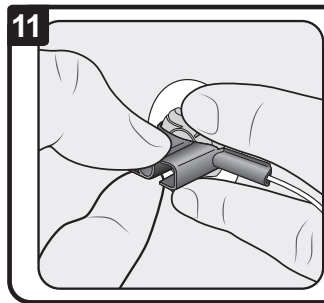
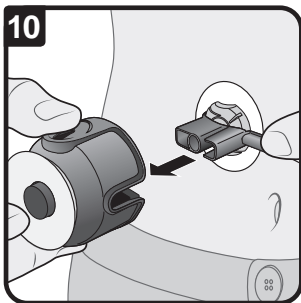
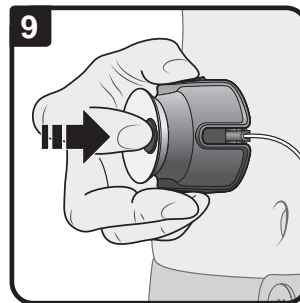
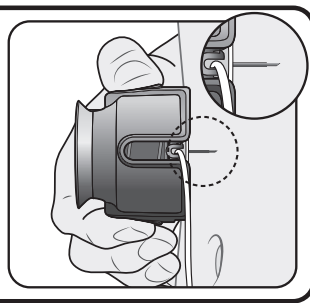
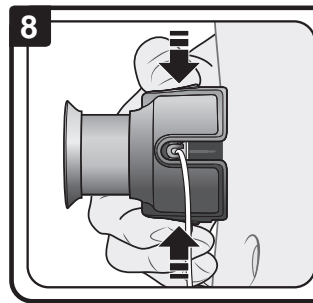
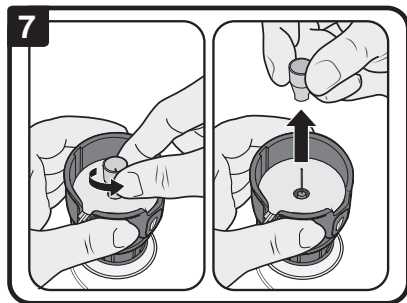
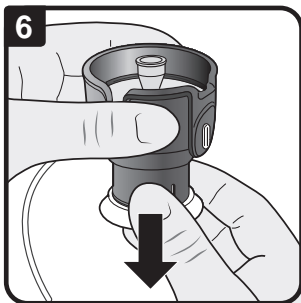
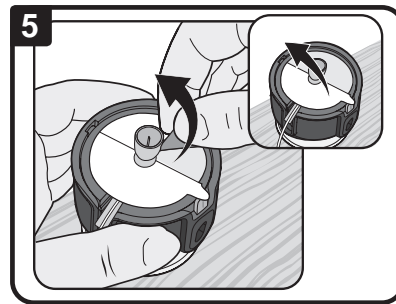
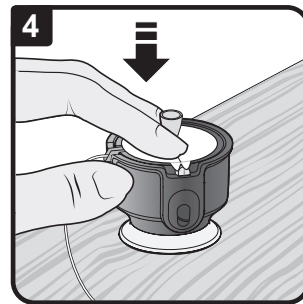
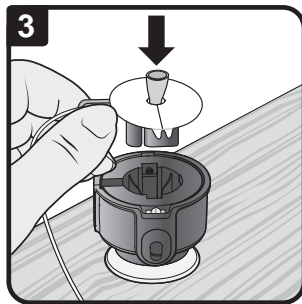
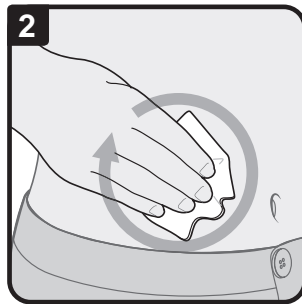

EN	English	1
FR	Français	5
DE	Deutsch	9
ES	Español	13
NL	Nederlands	17
IT	Italiano	21
NO	Norsk	25
FI	Suomi	29
SV	Svenska	33
DA	Dansk	37
PT	Português (Portugal)	41
SL	Slovenščina	45
CS	Česky	49
HU	Magyar	53
PL	Polski	57
TR	Türkçe	61
SK	Slovenčina	65
EL	Ελληνικά	69
RU	На русском языке	73
ZH	中文	77
BP	Português (Brasil)	81
AR	العربية	1
HE	עברית	5



## Indications for Use

The MiniMed™ Quick-serter™ is indicated to use as an aid for inserting compatible devices. It is for use by a single patient. It is not for use by multiple patients.

## Contraindications

Do not use the Quick-serter with non-compatible devices. Medtronic MiniMed cannot guarantee the safety or efficacy of the Quick-serter if non-compatible devices are used.

## Warnings

Failure to follow instructions may result in improper insertion, pain, or injury.

Always inspect the packaging of the infusion set for damage. Do not use the infusion set if there is damage.

If the infusion set is not securely placed in the Quick-serter, improper insertion, pain, or minor injury may occur.

Never point the loaded Quick-serter toward any body part where insertion is not desired. This is to avoid an accidental needle stick.

Carefully remove the needle guard before inserting the infusion set into your skin. The needle should be straight and point outward. Do not use the infusion set if the needle is bent.

## Precautions

You should perform your first set-up of the Quick-serter in the presence of your healthcare professional.

## Warranty

For product warranty information, please contact your local help line or representative.

## Components

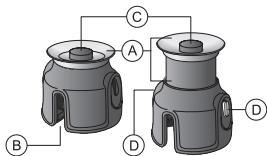

- (A) Handle
- (B) Tubing slot
- (C) Release button
- (D) Side buttons

## Instructions

**Unfold the front cover of this booklet to view images that are numbered to the steps below.** Read all instructions carefully before using the Quick-serter. For information about pump therapy, potential errors, and possible risks and their causes, consult your pump user guide before connecting the infusion set. Refer to your infusion set user guide before using the Quick-serter. If you are using the Quick-serter for the first time, you should perform your first set-up in the presence of your healthcare professional.

## Preparation

1. Wash your hands with soap and water.
2. Clean the insertion site. Use an alcohol wipe or other disinfectant as directed by your healthcare professional. The area must be dry before you insert the infusion set.

## Using the Quick-serter

3. Place the Quick-serter onto a sturdy flat surface with the handle facing downward. Place the infusion set into the Quick-serter. If needed, place infusion set tubing in the tubing slot.
4. Seat the infusion set securely within the Quick-serter. To do this, place your fingers on the adhesive liner and push the infusion set down.
5. Remove both pieces of the adhesive liner.

6. Pick up the Quick-serter and pull the handle down until it clicks.
7. Twist the needle guard until loose. Carefully remove the needle guard. Do not touch or bend the needle.
8. Place the Quick-serter at the desired infusion site. Then, press the two side buttons at the same time to insert the infusion set.
9. Press the release button on top of the Quick-serter to release the infusion set.
10. Hold the infusion set tubing with one hand. Then, remove the Quick-serter by lifting it away from your body with your other hand.
11. Pull the needle housing away from the infusion set with one hand. Gently press the tape against your skin with your other hand.
12. Close the needle housing. Then, discard the shielded needle in a sharps container.
13. Smooth out the tape securely against your skin.

## **Cleaning**

The MiniMed Quick-serter is intended for single-patient use. Always clean the serter after each use.

To clean the serter, you will need the following materials: mild liquid soap (for example, Ivory® liquid soap), a soft-bristled toddler toothbrush, and a container.

To clean the serter:

1. Rinse the serter under running room temperature tap water for 30 seconds. Make sure all hard-to-reach areas are rinsed completely.
2. Prepare a mild liquid soap solution using one teaspoon (five milliliters) of mild liquid soap with one gallon (16 cups or 3.8 liters) of room temperature tap water.
3. Fully submerge the serter in the mild liquid soap solution and soak it for one minute.

4. Thoroughly brush the entire surface using a soft-bristled toddler toothbrush. Pay close attention to brushing hard-to-clean areas until visibly clean.
5. Rinse the sserter with running room temperature tap water for at least 30 seconds and until all visible liquid soap is gone.
6. Thoroughly inspect the insertion device. If any dirt is visible, then repeat steps 3 to 5.
7. Shake off any excess water or moisture, and place the sserter on a clean, dry cloth to air dry.

Store sserter in the released position to maintain optimum product performance and life.

©2015 Medtronic MiniMed, Inc. All rights reserved.

MiniMed™ and Quick-sserter™ are trademarks of Medtronic MiniMed, Inc.

Ivory® is a registered trademark of The Procter & Gamble Company.



## Indications d'utilisation

Le MiniMed™ Quick-serter™ est indiqué pour faciliter l'insertion des dispositifs compatibles. Il est destiné à un patient unique. Il ne doit pas être utilisé par plusieurs patients.

## Contre-indications

N'utilisez pas le Quick-serter avec des dispositifs non compatibles. Medtronic MiniMed ne peut pas garantir la sécurité ou l'efficacité du Quick-serter si des dispositifs non compatibles sont utilisés.

## Avertissements

Le non-respect des instructions peut provoquer une insertion inappropriée, une douleur ou des blessures.

Inspectez systématiquement l'emballage du cathéter pour détecter d'éventuels dommages. N'utilisez pas le cathéter s'il est endommagé.

Une mise en place incorrecte du cathéter dans le Quick-serter peut provoquer une insertion inappropriée, une douleur ou des blessures mineures.

Ne pointez jamais le Quick-serter chargé vers une partie du corps autre que le site d'insertion. Ceci permet d'éviter toute piqûre accidentelle avec l'aiguille.

Retirez délicatement la protection de l'aiguille avant d'insérer le cathéter dans votre peau. L'aiguille doit être droite et pointer vers l'extérieur. N'utilisez pas le cathéter si l'aiguille est tordue.

## Précautions

Vous devez effectuer votre première mise en place du Quick-serter en présence de votre professionnel de santé.

## Garantie

Pour obtenir des informations sur la garantie du produit, veuillez contacter votre centre d'aide ou votre représentant local.

## Composants

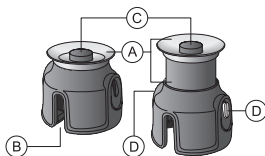

- (A) Prise
- (B) Fente pour la tubulure
- (C) Bouton de déclenchement
- (D) Boutons latéraux

## Instructions

**Dépliez la couverture de ce livret pour voir les images dont les numéros renvoient aux étapes ci-dessous.** Lisez soigneusement toutes les instructions avant d'utiliser le Quick-serter. Pour des informations sur le traitement par pompe, les erreurs potentielles et les risques possibles ainsi que leurs causes, consultez le guide d'utilisation de votre pompe avant de connecter le cathéter. Reportez-vous au guide d'utilisation de votre cathéter avant d'utiliser le Quick-serter. Si vous utilisez le Quick-serter pour la première fois, vous devez effectuer votre première mise en place en présence de votre professionnel de santé.

## Préparation

1. Lavez-vous les mains avec du savon et de l'eau.
2. Nettoyez le site d'insertion. Utilisez un tampon d'alcool ou un autre désinfectant selon les instructions de votre professionnel de santé. La zone doit être sèche avant l'insertion du cathéter.

## Utilisation du Quick-serter

3. Placez le Quick-serter sur une surface plane solide, la prise dirigée vers le bas. Placez le cathéter dans le Quick-serter. Si nécessaire, placez la tubulure du cathéter dans la fente prévue à cet effet.
4. Placez correctement le cathéter dans le Quick-serter. Pour cela, posez les doigts sur la pellicule de l'adhésif et enfoncez le cathéter.

5. Retirez les deux parties de la pellicule de l'adhésif.
6. Saisissez le Quick-serter et tirez la prise vers le bas jusqu'à entendre un déclic.
7. Tournez la protection de l'aiguille jusqu'à ce qu'elle se desserre. Retirez soigneusement la protection de l'aiguille. Ne touchez pas et ne tordez pas l'aiguille.
8. Placez le Quick-serter au site de perfusion souhaité. Appuyez ensuite en même temps sur les deux boutons latéraux pour insérer le cathéter.
9. Appuyez sur le bouton de déclenchement sur le dessus du Quick-serter pour libérer le cathéter.
10. D'une main, saisissez la tubulure du cathéter. De l'autre, retirez alors le Quick-serter en l'écartant de votre corps.
11. D'une main, écartez le logement de l'aiguille du cathéter. De l'autre, appuyez doucement l'adhésif sur votre peau.
12. Fermez le logement de l'aiguille. Jetez alors l'aiguille protégée dans un conteneur pour objets pointus.
13. Lissez soigneusement l'adhésif sur votre peau.

## **Nettoyage**

Le MiniMed Quick-serter est destiné à un patient unique. Nettoyez systématiquement l'inserteur après chaque utilisation.

Pour nettoyer l'inserteur, vous aurez besoin du matériel suivant : du savon liquide doux (du savon liquide Ivory<sup>®</sup>, par exemple), une brosse à dents pour enfant à poils souples et un conteneur.

Pour nettoyer l'inserteur :

1. Rincez l'inserteur à l'eau courante du robinet à température ambiante pendant 30 secondes. Veillez à ce que toutes les zones difficiles d'accès soient complètement rincées.
2. Préparez une solution de savon liquide doux avec une cuillère à thé (cinq millilitres) de savon liquide doux pour 16 tasses ou 3,8 litres (un gallon) d'eau du robinet à température ambiante.

3. Immergez complètement l'inserteur dans la solution de savon liquide doux et laissez-le tremper pendant une minute.
4. Brossez soigneusement toute la surface à l'aide d'une brosse à dents pour enfant à poils souples. Veillez à broser les zones difficiles à nettoyer jusqu'à ce qu'elles soient visiblement propres.
5. Rincez l'inserteur à l'eau courante du robinet à température ambiante pendant au moins 30 secondes et jusqu'à l'élimination complète du savon liquide visible.
6. Inspectez soigneusement le dispositif d'insertion. En présence de saletés visibles, répétez alors les étapes 3 à 5.
7. Secouez l'inserteur pour enlever l'excédent d'eau ou d'humidité et placez-le sur un tissu propre et sec pour qu'il sèche à l'air libre.

Conservez l'inserteur non chargé pour optimiser les performances et la durée de vie du produit.

©2015 Medtronic MiniMed, Inc. Tous droits réservés.

MiniMed™ et Quick-serter™ sont des marques commerciales de Medtronic MiniMed, Inc. Ivory® est une marque déposée de The Procter & Gamble Company.

## **Verwendungszweck**

Der MiniMed™ Quick-serter™ ist als Einführhilfe für das Platzieren kompatibler Produkte indiziert. Er ist für den Gebrauch an einem Patienten bestimmt. Er ist nicht für den Gebrauch an mehreren Patienten vorgesehen.

## **Kontraindikationen**

Verwenden Sie den Quick-serter nicht mit Produkten, die nicht dazu kompatibel sind. Medtronic MiniMed kann weder Sicherheit noch Wirksamkeit des Quick-serters garantieren, wenn nichtkompatible Produkte damit verwendet werden.

## **Warnhinweise**

Die Nichtbeachtung der Anweisungen kann zu einer unsachgemäßen Einführung, zu Schmerzen und Verletzungen führen.

Überprüfen Sie die Verpackung des Infusionssets stets auf etwaige Beschädigungen. Verwenden Sie das Infusionsset nicht, wenn Beschädigungen vorhanden sind.

Wenn das Infusionsset nicht korrekt in den Quick-serter eingesetzt wird, können eine unsachgemäße Einführung, Schmerzen oder kleinere Verletzungen die Folge sein.

Niemals den geladenen Quick-serter auf eine Körperstelle richten, die nicht für das Einführen vorgesehen ist. So vermeiden Sie einen unbeabsichtigten Einstich.

Entfernen Sie vor dem Einführen des Infusionssets in die Haut vorsichtig den Nadelschutz. Die Nadel sollte gerade und nach außen gerichtet sein. Verwenden Sie das Infusionsset nicht, wenn die Nadel verbogen ist.

## **Vorsichtsmaßnahmen**

Das erstmalige Einrichten des Quick-serters sollte in Anwesenheit Ihres Arztes oder einer medizinischen Fachkraft erfolgen.

## **Garantieerklärung**

Informationen zur Produktgarantie erhalten Sie über die lokale Produkt-Hotline oder Ihren Repräsentanten vor Ort.

## Komponenten

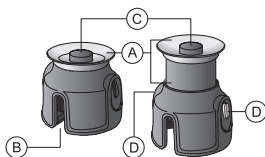

- (A) Griff
- (B) Schlauchführung
- (C) Entriegelungstaste
- (D) Seitentasten

## Anweisungen

**Klappen Sie den vorderen Einband dieser Broschüre mit den zu den nachstehenden nummerierten Schritten gehörenden Abbildungen aus.** Lesen Sie sorgfältig alle Anweisungen, bevor Sie den Quick-serter verwenden. Informationen zur Pumpentherapie, zu potenziellen Fehlern sowie möglichen Risiken und ihren Ursachen entnehmen Sie bitte der Bedienungsanleitung der Pumpe, bevor Sie das Infusionsset anschließen. Beachten Sie die Bedienungsanleitung des Infusionssets, bevor Sie den Quick-serter verwenden. Führen Sie bei erstmaliger Verwendung des Quick-serters die Einrichtung möglichst unter Aufsicht Ihres Arztes oder einer medizinischen Fachkraft durch.

## Vorbereitung

1. Waschen Sie Ihre Hände mit Wasser und Seife.
2. Reinigen Sie die Einführstelle. Verwenden Sie dazu einen Alkoholtupfer oder ein anderes Desinfektionsmittel, je nachdem, was Ihr Arzt oder die zuständige medizinische Fachkraft vorschlägt. Der Bereich muss trocken sein, bevor das Infusionsset eingeführt wird.

## Verwendung des Quick-serters

3. Stellen Sie den Quick-serter mit dem Griff nach unten auf eine stabile, ebene Fläche. Setzen Sie das Infusionsset in den Quick-serter ein. Falls erforderlich, führen Sie den Schlauch des Infusionssets durch den Schlauchschlitz.

4. Achten Sie darauf, dass das Infusionsset sicher im Quick-serter sitzt. Legen Sie dazu Ihre Finger auf den Klebeschutz und drücken Sie das Infusionsset nach unten.
5. Entfernen Sie beide Teile des Klebeschutzes.
6. Nehmen Sie den Quick-serter hoch und ziehen Sie den Griff nach unten, bis es klickt.
7. Drehen Sie den Nadelschutz, bis er sich lockert. Nehmen Sie den Nadelschutz vorsichtig ab. Vermeiden Sie es, die Nadel zu berühren oder zu verbiegen.
8. Setzen Sie den Quick-serter auf die gewünschte Infusionsstelle. Drücken Sie dann gleichzeitig auf die beiden Seitentasten, um das Infusionsset einzustechen.
9. Drücken Sie die Entriegelungstaste oben am Quick-serter, um das Infusionsset freizugeben.
10. Halten Sie mit einer Hand den Schlauch des Infusionssets. Entfernen Sie dann den Quick-serter, indem Sie ihn mit der anderen Hand vom Körper weg bewegen.
11. Ziehen Sie die Nadelhülse mit einer Hand vom Infusionsset ab. Drücken Sie die Klebefolie mit der anderen Hand sachte gegen die Haut.
12. Schließen Sie die Nadelhülse. Entsorgen Sie die abgeschirmte Nadel in einem Behälter für spitze und scharfe Abfälle.
13. Streichen Sie das Pflaster auf der Haut glatt.

## **Reinigung**

Der MiniMed Quick-serter ist nur für Verwendung bei einem einzelnen Patienten vorgesehen. Reinigen Sie den Serter nach jeder Verwendung.

Für die Reinigung des Serters benötigen Sie folgende Materialien: milde Flüssigseife (z. B. Ivory® Flüssigseife), eine Kinderzahnbürste mit weichen Borsten und einen Behälter.

So reinigen Sie den Serter:

1. Spülen Sie den Serter 30 Sekunden lang unter fließendem Leitungswasser mit Raumtemperatur ab. Vergewissern Sie sich, dass alle schwer zugänglichen Stellen vollständig abgespült werden.
2. Bereiten Sie eine milde Lösung aus Flüssigseife zu, indem Sie einen Teelöffel (5 ml) milde Flüssigseife auf 3,8 l (1 Gallone oder 16 Tassen) Leitungswasser mit Raumtemperatur geben.
3. Lassen Sie den Serter eine Minute lang vollständig eingetaucht in der Lösung aus milder Flüssigseife einweichen.
4. Bürsten Sie dann seine gesamte Oberfläche gründlich mit einer weichen Kinderzahnbürste ab. Achten Sie darauf, schwer zugängliche Stellen so lange zu reinigen, bis sie sauber aussehen.
5. Spülen Sie den Serter mindestens 30 Sekunden lang unter fließendem Leitungswasser mit Raumtemperatur ab und bis alle sichtbare Flüssigseife abgewaschen ist.
6. Betrachten Sie die Einführvorrichtung genau. Wenn Sie Verunreinigungen erkennen, wiederholen Sie die Schritte 3 bis 5.
7. Schütteln Sie überschüssiges Wasser oder Feuchtigkeit ab und stellen Sie den Serter auf einem trockenen, sauberen Tuch zum Trocknen ab.

Bewahren Sie den Serter in entspanntem Zustand auf, um ein optimales Leistungsverhalten und eine lange Lebensdauer sicherzustellen.

©2015 Medtronic MiniMed, Inc. Alle Rechte vorbehalten.

MiniMed™ und Quick-serter™ sind Marken von Medtronic MiniMed, Inc.

Ivory® ist eine eingetragene Marke der The Procter & Gamble Company.



## **Indicaciones de uso**

El Quick-serter™ de MiniMed™ está indicado como una ayuda para insertar los dispositivos compatibles. Está destinado a utilizarse en un solo paciente. No está diseñado para utilizarse en varios pacientes.

## **Contraindicaciones**

No utilice el Quick-serter con dispositivos no compatibles. Medtronic MiniMed no puede garantizar la seguridad ni la eficacia del Quick-serter si se utilizan dispositivos no compatibles.

## **Advertencias**

Si no se siguen las instrucciones puede producirse una inserción incorrecta, dolor o lesiones.

Compruebe siempre que el envase del equipo de infusión no esté dañado. Si el equipo de infusión está dañado, no lo utilice.

Si no se coloca firmemente el equipo de infusión en el Quick-serter, puede producirse una inserción incorrecta, dolor o lesiones leves.

Nunca dirija el Quick-serter cargado hacia una parte del cuerpo en la que no se desee realizar la inserción. De esta forma se evita una punción accidental con la aguja.

Retire con cuidado el protector de la aguja antes de insertar el equipo de infusión en la piel. La aguja debe estar recta y apuntar hacia fuera. No utilice el equipo de infusión si la aguja está doblada.

## **Medidas preventivas**

Debe llevar a cabo el primer montaje del Quick-serter en presencia de su equipo médico.

## **Garantía**

Si desea obtener información sobre la garantía del producto, póngase en contacto con la línea de ayuda o el representante local.

## Componentes

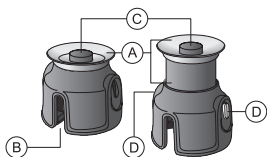

- (A) Mango
- (B) Ranura para el tubo
- (C) Botón de liberación
- (D) Botones laterales

## Instrucciones

**Desdoble la portada de este folleto para ver las imágenes numeradas que se corresponden con los pasos siguientes.**

Lea atentamente todas las instrucciones antes de utilizar el Quick-serter. Para obtener información sobre la terapia con bomba, los posibles errores, y los posibles riesgos y sus causas, consulte la guía del usuario de su bomba antes de conectar el equipo de infusión. Consulte la guía del usuario del equipo de infusión antes de utilizar el Quick-serter. Si está utilizando el Quick-serter por primera vez, debe realizar el primer montaje en presencia de su equipo médico.

## Preparación

1. Lávese las manos con agua y jabón.
2. Limpie la zona de inserción. Utilice una toallita con alcohol u otro desinfectante, tal como le indique su equipo médico. La zona debe estar seca antes de insertar el equipo de infusión.

## Utilización del Quick-serter

3. Ponga el Quick-serter sobre una superficie plana y estable con el mango hacia abajo. Coloque el equipo de infusión en el Quick-serter. Si es necesario, coloque el tubo del equipo de infusión en la ranura para el tubo.
4. Encaje firmemente el equipo de infusión dentro del Quick-serter. Para ello, ponga los dedos sobre la lámina adhesiva y empuje el equipo de infusión hacia abajo.

5. Retire las dos partes de la lámina adhesiva.
6. Tome el Quick-serter y tire del mango hacia abajo hasta que encaje haciendo clic.
7. Gire el protector de la aguja hasta que se suelte. Retire con cuidado el protector de la aguja. No toque ni doble la aguja.
8. Coloque el Quick-serter en el lugar de infusión deseado. A continuación, presione a la vez los dos botones laterales para insertar el equipo de infusión.
9. Presione el botón de liberación de la parte superior del Quick-serter para soltar el equipo de infusión.
10. Sujete el tubo del equipo de infusión con una mano. Después retire el Quick-serter levantándolo del cuerpo con la otra mano.
11. Tire del alojamiento de la aguja con una mano para sacarlo del equipo de infusión. Con la otra mano, presione ligeramente la cinta adhesiva contra la piel.
12. Cierre el alojamiento de la aguja. A continuación, deseche la aguja cubierta en un contenedor para objetos cortantes.
13. Alise bien la cinta adhesiva sobre la piel.

## **Limpieza**

El Quick-serter de MiniMed está indicado para utilizarse en un solo paciente. Limpie siempre el dispositivo de inserción después de cada uso.

Para limpiar el dispositivo de inserción, necesitará los materiales siguientes: jabón líquido suave (como el jabón líquido Ivory®), un cepillo de dientes de cerdas suaves para niños y un recipiente.

Para limpiar el dispositivo de inserción:

1. Enjuague el dispositivo de inserción con agua corriente a temperatura ambiente durante 30 segundos. Asegúrese de que las zonas de difícil acceso se enjuaguen por completo.

2. Prepare una solución jabonosa líquida suave usando una cucharadita (5 ml) de jabón líquido suave con un galón (16 tazas o 3,8 litros) de agua corriente a temperatura ambiente.
3. Sumerja por completo el dispositivo de inserción en la solución jabonosa líquida suave y déjelo en remojo durante un minuto.
4. Cepille a fondo toda la superficie con un cepillo de dientes de cerdas blandas para niños. Preste especial atención al cepillado de las zonas difíciles de limpiar hasta que queden visiblemente limpias.
5. Enjuague el dispositivo de inserción con agua corriente a temperatura ambiente durante al menos 30 segundos hasta que se elimine todo el jabón líquido visible.
6. Examine minuciosamente el dispositivo de inserción. Si observa suciedad, repita los pasos del 3 al 5.
7. Elimine el exceso de agua o humedad y coloque el dispositivo de inserción sobre un paño limpio y seco para que se seque al aire.

Guarde el dispositivo de inserción en la posición liberada para lograr un funcionamiento y una vida útil óptimos del producto.

©2015 Medtronic MiniMed, Inc. Todos los derechos reservados.

MiniMed™ y Quick-serter™ son marcas comerciales de Medtronic MiniMed, Inc. Ivory® es una marca comercial registrada de The Procter & Gamble Company.

## **Gebruiksindicaties**

De MiniMed™ Quick-serter™ is een hulpmiddel voor het inbrengen van compatibele producten. Dit product is bedoeld voor gebruik bij één patiënt. Dit product mag niet door meerdere patiënten gebruikt worden.

## **Contra-indicaties**

Gebruik de Quick-serter niet met incompatibele producten. Medtronic MiniMed kan de veiligheid en doeltreffendheid van de Quick-serter niet garanderen als incompatibele producten worden gebruikt.

## **Waarschuwingen**

Het niet naleven van deze instructies kan tot onjuiste plaatsing, pijn of letsel leiden.

Controleer de verpakking van de infusieset altijd vóór gebruik op beschadiging. Gebruik de infusieset niet als deze beschadigd is.

Als de infusieset niet op de juiste wijze in de Quick-serter is geplaatst, kan pijn of licht letsel optreden.

Richt de geladen Quick-serter nooit op een lichaamsdeel waar inbrengen niet gewenst is. Zo voorkomt u prikletsel.

Verwijder voorzichtig de naaldbeschermer voordat u de infusieset in uw huid inbrengt. De naald moet recht zijn en naar buiten wijzen. Gebruik de infusieset niet als de naald verbogen is.

## **Voorzorgsmaatregelen**

Oefen het gebruik van de Quick-serter eerst samen met uw diabetesverpleegkundige.

## **Garantie**

Neem voor informatie over de garantie contact op met het Servicenummer of een vertegenwoordiger.

## Onderdelen

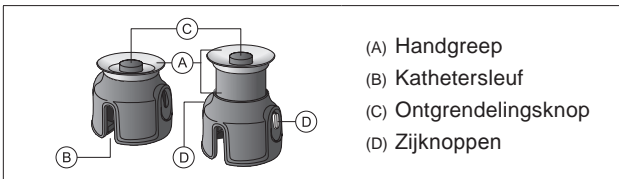

## Instructies

**Vouw het voorblad van dit boekje uit. De nummers bij de afbeeldingen die u daar ziet, komen overeen met onderstaande stappen.** Lees alle instructies zorgvuldig voordat u de Quick-serter gebruikt. Raadpleeg uw pomphandleiding voordat u de infusieset aansluit, voor informatie over pompthherapie, mogelijke fouten, en mogelijke risico's en hun oorzaken. Raadpleeg de gebruiksaanwijzing bij uw infusieset voordat u de Quick-serter gebruikt. Oefen het gebruik van de Quick-serter eerst samen met uw diabetesverpleegkundige.

## Vorbereiding

1. Was uw handen met water en zeep.
2. Reinig de inbrengplaats. Gebruik een alcoholdoekje of ander ontsmettingsmiddel volgens de aanwijzingen van uw diabetesverpleegkundige. De plaats moet droog zijn voordat u de infusieset inbrengt.

## Gebruik van de Quick-serter

3. Plaats de Quick-serter op een vlakke, stabiele ondergrond met de handgreep naar beneden gericht. Plaats de infusieset in de Quick-serter. Plaats zo nodig de katheter van de infusieset in de kathetersleuf.
4. Zorg dat de infusieset goed in de Quick-serter zit. Plaats hiertoe uw vingers op de schutfolie en duw de infusieset omlaag.
5. Verwijder beide delen van de schutfolie.

6. Pak de Quick-serter op en trek de handgreep omlaag tot deze vastklikt.
7. Draai de naaldbeschermer los. Verwijder voorzichtig de naaldbeschermer. De naald niet aanraken of verbuigen.
8. Plaats de Quick-serter op de gewenste inbrengplaats. Druk vervolgens beide zijknoppen tegelijk in om de infusieset in te brengen.
9. Druk op de ontgrendelingsknop bovenop de Quick-serter zodat de infusieset vrijkomt.
10. Houd met uw ene hand de katheter van de infusieset vast. Til vervolgens met uw andere hand de Quick-serter omhoog van uw lichaam af.
11. Trek met uw ene hand de naaldbehuizing weg van de infusieset. Duw met uw andere hand de pleister tegen uw huid.
12. Sluit de naaldbehuizing. Gooi de afgeschermdde naald daarna weg in een afvalbak voor naalden.
13. Strijk de pleister zorgvuldig glad tegen uw huid.

## Reinigen

De MiniMed Quick-serter is bedoeld voor gebruik bij één patiënt. Reinig het inbrengapparaat na elk gebruik.

Voor het reinigen van het inbrengapparaat heeft u de volgende materialen nodig: milde vloeibare zeep (bv. Ivory®-handzeep), een zachte kindertandenborstel en een geschikt bakje.

Het inbrengapparaat reinigen:

1. Spoel het inbrengapparaat gedurende minimaal 30 seconden af onder lauw kraanwater. Zorg dat alle moeilijk bereikbare plekken goed worden afgespoeld.
2. Maak een zeepsopje van 5 ml (1 theelepel) milde vloeibare zeep op 3,8 liter (16 cups of 1 gallon) lauw kraanwater.
3. Dompel het inbrengapparaat onder in het sopje en laat het daar minimaal één minuut in weken.

4. Borstel de hele buitenkant grondig af met een zachte kindertandenborstel. Borstel alle moeilijk bereikbare plekken af tot er geen verontreiniging meer zichtbaar is.
5. Spoel het inbrengapparaat af onder lauw kraanwater. Doe dit ten minste 30 seconden en controleer of er geen zeepresten meer zichtbaar zijn.
6. Inspecteer het inbrengapparaat nauwkeurig. Herhaal stap 3 tot 5 als er nog vuil zichtbaar is.
7. Schud overtollig vocht van het inbrengapparaat af en zet het apparaat op een schone, droge doek te drogen.

Voor optimale prestaties en een lange gebruiksduur, het inbrengapparaat altijd in niet-geactiveerde stand opbergen.

©2015, Medtronic MiniMed, Inc. Alle rechten voorbehouden.

MiniMed™ en Quick-serter™ zijn handelsmerken van Medtronic MiniMed, Inc.

Ivory® is een geregistreerd handelsmerk van Procter & Gamble Company.



## **Indicazioni per l'uso**

MiniMed™ Quick-serter™ è un dispositivo il cui utilizzo è indicato per facilitare l'inserimento dei dispositivi compatibili. Il dispositivo è indicato per essere utilizzato su una singola persona. Non è indicato per essere utilizzato su più persone diverse.

## **Controindicazioni**

Non utilizzare il Quick-serter con dispositivi non compatibili. Medtronic MiniMed non garantisce la sicurezza o l'efficacia del Quick-serter nel caso in cui venga utilizzato con dispositivi non compatibili.

## **Avvertenze**

La mancata osservanza delle istruzioni riportate può causare un inserimento non corretto, lesioni o dolore.

Ispezionare sempre la confezione del set di infusione per verificare la presenza di eventuali danni. In caso di danni, non utilizzare il set di infusione.

Se il set di infusione non viene posizionato correttamente all'interno del Quick-serter, si possono verificare un inserimento non corretto del set, dolore o lesioni di lieve entità.

Non puntare mai un Quick-serter caricato verso una parte del corpo in cui non si desidera effettuare l'inserimento per evitare lesioni accidentali causate dall'ago.

Rimuovere delicatamente la protezione dell'ago prima di inserire il set di infusione nella cute. L'ago deve essere dritto e puntare verso l'esterno. Non utilizzare il set di infusione se l'ago è piegato.

## **Precauzioni**

Eseguire la procedura di inserimento con il Quick-serter per la prima volta in presenza del proprio medico curante.

## **Garanzia**

Per le informazioni relative alla garanzia del prodotto, contattare il servizio di assistenza tecnica telefonica o il rappresentante locale.

## Componenti

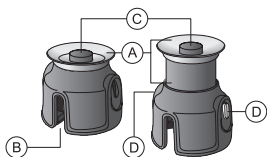

- (A) Impugnatura
- (B) Fessura per il catetere
- (C) Pulsante di rilascio
- (D) Pulsanti laterali

## Istruzioni

**Aprire la copertina del presente opuscolo per osservare le immagini numerate che illustrano la procedura seguente.**

Leggere attentamente tutte le istruzioni prima di utilizzare il Quick-serter. Per informazioni sulla terapia con il microinfusore, i possibili errori, i rischi potenziali e le relative cause, consultare la guida per l'utente del microinfusore prima di collegare il set di infusione. Prima di utilizzare il Quick-serter, consultare la guida per l'utente del set di infusione utilizzato. Se il Quick-serter viene utilizzato per la prima volta, eseguire la procedura di inserimento in presenza del proprio medico curante.

## Preparazione

1. Lavarsi le mani con acqua e sapone.
2. Pulire il sito di inserimento. Utilizzare un tampone con alcol o un altro disinfettante secondo le istruzioni del proprio medico curante. L'area di inserimento deve essere asciutta prima di inserire il set di infusione.

## Utilizzo del Quick-serter

3. Collocare il Quick-serter su una superficie piatta e rigida con l'impugnatura rivolta verso il basso. Posizionare il set di infusione nel Quick-serter. Se necessario, posizionare il catetere del set di infusione nell'apposita fessura.
4. Posizionare il set di infusione all'interno del Quick-serter, assicurandosi che sia inserito saldamente. Per verificare che sia inserito saldamente, posizionare due dita sulla pellicola protettiva del cerotto e premere verso il basso il set di infusione.

5. Rimuovere entrambe le parti della pellicola protettiva dal cerotto.
6. Sollevare il Quick-serter e tirare l'impugnatura verso il basso fino a percepire uno scatto.
7. Ruotare la protezione dell'ago per allentarla. Rimuovere la protezione dell'ago. Non toccare o piegare l'ago.
8. Posizionare il Quick-serter sul sito di infusione desiderato. A questo punto, premere simultaneamente i due pulsanti laterali per inserire il set di infusione.
9. Premere il pulsante di rilascio sull'estremità superiore del Quick-serter per rilasciare il set di infusione.
10. Tenere fermo il catetere del set di infusione con una mano. Quindi, rimuovere il Quick-serter con l'altra mano allontanandolo dal corpo.
11. Con una mano, tirare l'alloggiamento dell'ago per rimuoverlo dal set di infusione. Con l'altra mano, premere delicatamente il cerotto per tenerlo in posizione sulla cute.
12. Piegare l'alloggiamento dell'ago per chiuderlo. Smaltire l'ago all'interno della sua schermatura in un contenitore per strumenti acuminati.
13. Massaggiare il cerotto per farlo aderire correttamente alla cute.

## **Pulizia**

MiniMed Quick-serter è indicato per essere utilizzato su una singola persona. Pulire sempre il serter dopo averlo utilizzato.

Per pulire il serter, è necessario disporre del seguente materiale: detergente liquido neutro (ad esempio, Ivory®), uno spazzolino per bambini a setole morbide e un contenitore.

Per pulire il serter:

1. Risciacquare il serter con acqua di rubinetto a temperatura ambiente per 30 secondi. Assicurarsi di risciacquare completamente anche le parti più difficili da raggiungere.

2. Preparare una soluzione a base di detergente liquido neutro utilizzando 5 ml (un cucchiaino) di detergente liquido neutro diluito in 3,8 litri (un gallone o 16 tazze) di acqua di rubinetto a temperatura ambiente.
3. Immergere completamente il serter nella soluzione a base di detergente liquido neutro per un minuto.
4. Strofinare l'intera superficie del dispositivo utilizzando uno spazzolino per bambini a setole morbide. Prestare particolare attenzione alle aree più difficili da raggiungere e strofinare finché il dispositivo non appare completamente pulito.
5. Risciacquare il serter con acqua corrente a temperatura ambiente per almeno 30 secondi fino a eliminare ogni residuo di detergente.
6. Ispezionare accuratamente il dispositivo di inserimento. Se il dispositivo non risulta ancora completamente pulito, ripetere le istruzioni dei punti 3–5.
7. Agitare delicatamente il serter per eliminare eventuali tracce di acqua o umidità rimaste, quindi lasciarlo asciugare completamente all'aria collocandolo su un panno pulito e asciutto.

Conservare il serter nella posizione scarica per garantire prestazioni e durata ottimali.

©2015 Medtronic MiniMed, Inc. Tutti i diritti riservati.

MiniMed™ e Quick-serter™ sono marchi registrati di Medtronic MiniMed, Inc.

Ivory® è un marchio registrato di Procter & Gamble Company.

## Indikasjoner for bruk

MiniMed™ Quick-serter™ brukes som hjelpemiddel ved innføring av kompatibelt utstyr. Den skal brukes av en enkelt pasient. Den skal ikke brukes av flere pasienter.

## Kontraindikasjoner

Quick-serter skal ikke brukes med utstyr som ikke er kompatibelt. Medtronic MiniMed kan ikke garantere sikkerheten eller effektiviteten til Quick-serter ved bruk av utstyr som ikke er kompatibelt.

## Advarsler

Hvis instruksjonene ikke følges, kan det føre til feil innføring, smerte eller skade.

Kontroller alltid om pakningen med slangesettet er skadet. Bruk ikke slangesettet hvis det er skadet.

Hvis slangesettet ikke sitter godt på plass i Quick-serter, kan det føre til feil innføring, smerte eller mindre skade.

Hold aldri en klargjort Quick-serter mot noen del av kroppen der du ikke ønsker å føre den inn. Dette er for å unngå nålestikk ved et uhell.

Fjern nålebeskytteren forsiktig før du fører slangesettet inn i huden. Nålen skal være rett og peke utover. Bruk ikke slangesettet hvis nålen er bøyd.

## Forholdsregler

Diabetesteamet skal være til stede første gang du klargjør Quick-serter.

## Garanti

Hvis du ønsker informasjon om produktgaranti, kan du kontakte den lokale brukerstøtten eller representanten.

## Deler

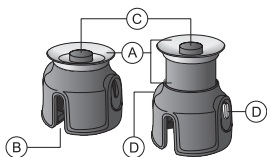

- (A) Håndtak
- (B) Spor for slangen
- (C) Utløserknapp
- (D) Sideknapper

## Instruksjoner

**Brett ut den fremre permen på dette heftet for å se illustrasjonene som er nummerert i henhold til trinnene nedenfor.** Les alle instruksjonene nøye før du bruker Quick-serter. Les i brukerhåndboken for pumpen før du kobler til slangesettet, for å få informasjon om behandling med pumpe, mulige feil og mulige risikoer og årsaker til disse. Les brukerveiledningen for slangesettet før du bruker Quick-serter. Hvis dette er første gang du bruker Quick-serter, må du klargjøre den sammen med diabetesteamet den første gangen.

## Klargjøring

1. Vask hendene med såpe og vann.
2. Rengjør innstikkstedet. Bruk en spritserviett eller annet desinfeksjonsmiddel som anvist av diabetesteamet. Området må være tørt før du fører inn slangesettet.

## Bruk av Quick-serter

3. Plasser Quick-serter på en stødig, jevn overflate med håndtaket vendt nedover. Plasser slangesettet i Quick-serter. Plasser om nødvendig slangesettets slange i sporet for slangen.
4. Sett slangesettet godt på plass i Quick-serter. Dette gjør du ved å plassere fingrene på beskyttelsespapiret og skyve slangesettet nedover.
5. Fjern begge stykkene med beskyttelsespapir.
6. Løft Quick-serter og dra håndtaket nedover til du hører et klikk.

7. Vri på nålebeskytteren til den løsner. Fjern nålebeskytteren forsiktig. Du må ikke berøre eller bøye nålen.
8. Plasser Quick-serter på ønsket infusjonssted. Trykk deretter på de to sideknappene samtidig for å føre inn slangesettet.
9. Trykk på utløserknappen øverst på Quick-serter for å koble fra slangesettet.
10. Hold i slangesettets slange med den ene hånden. Fjern deretter Quick-serter ved å løfte den bort fra kroppen med den andre hånden.
11. Dra nålekapslingen bort fra slangesettet med den ene hånden. Press tapen forsiktig mot huden med den andre hånden.
12. Lukk nålekapslingen. Kast deretter den beskyttede nålen i en sprøyteboks.
13. Glatt ut tapen slik at den sitter godt på huden.

## Rengjøring

MiniMed Quick-serter skal kun brukes på én pasient. Rengjør alltid serteren etter hver bruk.

Du trenger følgende utstyr for å rengjøre serteren: flytende mild såpe (for eksempel Ivory® flytende såpe), en myk barnetannbørste og en beholder.

Slik rengjør du serteren:

1. Skyll serteren under rennende, romtemperert springvann i 30 sekunder. Sørg for at alle steder der det er vanskelig å komme til, blir fullstendig skylt.
2. Lag en mild såpeløsning med én teskje (5 milliliter) mild flytende såpe per 3,8 liter (16 cups eller en gallon) romtemperert springvann.
3. Legg serteren i den milde såpeløsningen slik at den dekkes helt, og la den ligge i bløt i minst ett minutt.
4. Børst grundig av hele overflaten med en myk barnetannbørste. Vær nøye med å børste av områder som er vanskelige å rengjøre, til du ser at de er rene.

5. Skyll serteren med rennende, romtemperert springvann i minst 30 sekunder, til alle synlige såperester er borte.
6. Inspiser innføringsenheten grundig. Gjenta trinn tre til fem hvis du oppdager urenheter.
7. Rist av overflødig vann eller fuktighet. Sett serteren på en ren, tørr klut og la den lufttørke.

Oppbevar serteren i utløst posisjon, slik at produktets ytelse og levetid bevares på best mulig måte.

©2015 Medtronic MiniMed, Inc. Med enerett.

MiniMed™ og Quick-serter™ er varemerker for Medtronic MiniMed, Inc.

Ivory® er et registrert varemerke for The Procter & Gamble Company.



## Käyttöaiheet

MiniMed™ Quick-serter™ on tarkoitettu käytettäväksi apuvälineenä yhteensopivien laitteiden paikalleen asettamisessa. Se on tarkoitettu yhden potilaan käyttöön. Sitä ei ole tarkoitettu useiden potilaiden käyttöön.

## Vasta-aiheet

Älä käytä Quick-serter-asetinta epäyhteensopivien laitteiden kanssa. Medtronic MiniMed ei voi taata Quick-serter-asettimen turvallisuutta tai tehokkuutta, jos sitä käytetään epäyhteensopivien laitteiden kanssa.

## Vaarat

Jos et noudata ohjeita, seurauksena voi olla väärin asettaminen, kipua tai vamma.

Tarkista aina infuusiosetin pakkaus vaurioiden varalta. Älä käytä infuusiosettiä, jos siinä on vaurioita.

Jos infuusiosettiä ei ole asetettu kunnolla Quick-serter-asettimeen, seurauksena voi olla väärin asettaminen, kipua tai lievä vamma.

Älä koskaan osoita ladatulla Quick-serter-asettimella sellaista kehon osaa, johon laitetta ei ole tarkoitus asettaa. Tämä estää tahattoman neulanpiston.

Irrota neulansuojus varovasti, ennen kuin asetat infuusiosetin ihoon. Neulan on oltava suora ja osoitettava ulospäin. Älä käytä infuusiosettiä, jos neula on taipunut.

## Varotoimet

Sinun on asennettava Quick-serter ensimmäisen kerran terveydenhoidon ammattilaisen läsnä ollessa.

## Takuu

Tuotteen takuutiedot ovat saatavissa paikallisesta puhelinpalvelusta tai paikalliselta edustajalta.

## Osat

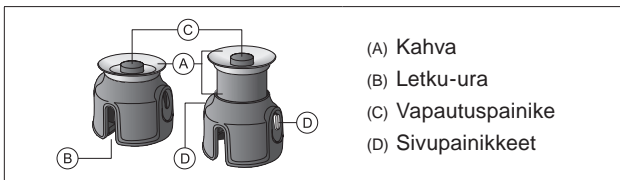

## Ohjeet

**Avaa tämän oppaan etukansi, jotta saat näkyviin alla kuvattuihin toimenpiteisiin liittyvät numeroidut kuvat.** Lue kaikki ohjeet huolellisesti ennen Quick-serter-asettimen käyttämistä. Katso pumpun käyttöoppaasta tietoja pumppuhoidosta, mahdollisista virheistä sekä mahdollisista riskeistä ja niiden syistä, ennen kuin kiinnität infuusiosetin. Lue infuusiosetin käyttöopas, ennen kuin käytät Quick-serter-asetintä. Jos käytät Quick-serter-asetintä ensimmäisen kerran, sinun on tehtävä ensimmäinen asennus terveydenhoidon ammattilaisen läsnä ollessa.

## Valmisteleminen

1. Pese kädet saippualla ja vedellä.
2. Puhdista asetuskohda. Käytä alkoholilappua tai muuta desinfiointiainetta terveydenhoidon ammattilaisen ohjeiden mukaisesti. Alueen on oltava kuiva, ennen kuin asetat infuusiosetin paikalleen.

## Quick-serter-asettimen käyttäminen

3. Aseta Quick-serter tukevalle tasaiselle alustalle kahva alaspäin. Aseta infuusiosetti Quick-serter-asettimeen. Aseta infuusiosetin letku tarvittaessa letku-uraan.
4. Aseta infuusiosetti kunnolla Quick-serter-asettimeen. Aseta tätä varten sormet tarran taustakalvolle ja paina infuusiosetti alas.
5. Poista tarran taustakalvon molemmat osat.

6. Ota Quick-serter käteen ja vedä kahvaa alas, kunnes siitä kuuluu napsahdus.
7. Kierrä neulansuojusta, kunnes se irtoaa. Poista neulansuojus varovasti. Älä kosketa tai taivuta neulaa.
8. Aseta Quick-serter haluamaasi infuusiokohtaan. Aseta sitten infuusiosetti paikalleen painamalla kahta sivupainiketta samanaikaisesti.
9. Vapauta infuusiosetti painamalla Quick-serter-asettimen yläosassa olevaa vapautuspainiketta.
10. Pidä infuusiosetin letkusta kiinni yhdellä kädellä. Poista sitten Quick-serter nostamalla sitä pois päin kehosta toisella kädellä.
11. Vedä neulakotelo pois päin infuusiosetistä yhdellä kädellä. Paina teippiä varovasti ihoa vasten toisella kädellä.
12. Sulje neulakotelo. Hävitä sitten suojattu neula laittamalla se pistävän ja viiltävän jätteen astiaan.
13. Tasoita teippi hyvin kiinni ihoon.

## **Puhdistaminen**

MiniMed Quick-serter on tarkoitettu yhden potilaan käyttöön. Puhdista asetin aina jokaisen käyttökerran jälkeen.

Tarvitset asettimen puhdistamiseen seuraavat välineet: mietoa nestesaippuaa (esimerkiksi Ivory®-nestesaippuaa), pehmeäharjaksisen pikkulasten hammasharjan ja astian.

Puhdista asetin seuraavasti:

1. Huuhtelee asetinta juoksevalla huoneenlämpöisellä vesijohtovedellä 30 sekunnin ajan. Varmista, että huuhtelet kaikki vaikeapääsyiset alueet kokonaan.
2. Valmista mieto nestesaippualiuos, jossa on yksi teelusikallinen (viisi millilitraa) mietoa nestesaippuaa 3,8 litrassa eli 16 kupillisessa (yhdessä gallonassa) huoneenlämpöistä vesijohtovettä.
3. Upota asetin kokonaan miettoon nestesaippualiuokseen ja liota sitä yhden minuutin ajan.

4. Harjaa koko pinta perusteellisesti pehmeäharjaksisella pikkulasten hammasharjalla. Harjaa erityisen huolellisesti vaikeasti puhdistettavia alueita, kunnes ne ovat silmämääräisesti puhtaita.
5. Huuhtelevä asetinta juoksevalla huoneenlämpöisellä vesijohtovedellä vähintään 30 sekunnin ajan, kunnes siinä ei näy enää nestesaippuaa.
6. Tarkista asetin perusteellisesti. Jos siinä näkyy likaa, toista vaiheet 3–5.
7. Ravista liika vesi tai kosteus pois ja laita asetin kuivumaan puhtaalle, kuivalle liinalle.

Säilytä asetin vapautetussa asennossa. Näin se toimii mahdollisimman hyvin ja pitkään.

©2015 Medtronic MiniMed, Inc. Kaikki oikeudet pidätetään.

MiniMed™ ja Quick-serter™ ovat Medtronic MiniMed, Inc:n tavaramerkkejä.

Ivory® on The Procter & Gamble Company -yhtiön rekisteröity tavaramerkki.

## Indikationer

MiniMed™ Quick-serter™ är avsedd att användas som hjälp för att applicera kompatibla enheter. Den är avsedd att användas av en enda patient. Den är inte till för att användas av flera patienter.

## Kontraindikationer

Använd inte Quick-serter med enheter som inte är kompatibla. Medtronic MiniMed kan inte garantera säkerheten eller effektiviteten hos Quick-serter om enheter som inte är kompatibla används.

## Varningar

Om du inte följer anvisningarna kan det leda till felaktig applicering, smärta eller personskada.

Inspektera alltid förpackningen till infusionssetet med avseende på skador. Använd inte infusionssetet om det är skadat.

Om infusionssetet inte är säkert placerat i Quick-serter kan felaktig applicering, smärta eller en mindre skada uppstå.

Rikta aldrig den laddade Quick-serter mot en kroppsdel där du inte önskar någon applicering. Detta för att undvika oavsiktligt nålstick.

Ta försiktigt bort nålskyddet innan du applicerar infusionssetet i huden. Nålen ska vara rak och riktad utåt. Använd inte infusionssetet om nålen är böjd.

## Försiktighetsåtgärder

Gör den första installationen av Quick-serter tillsammans med sjukvårdspersonalen.

## Garanti

För information om produktgaranti, kontakta din lokala telefonsupport eller lokal återförsäljare.

## Komponenter

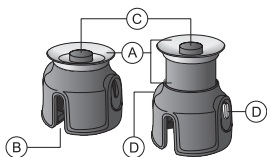

- (A) Handtag
- (B) Slangskåra
- (C) Frigöringsknapp
- (D) Sidoknappar

## Instruktioner

**Bilder som illustrerar de numrerade stegen nedan finns på insidan av det främre omslaget till denna broschyr.**

Läs alla anvisningar noggrant innan du använder Quick-serter. För information om pumpbehandling, möjliga fel samt möjliga risker och orsakerna till dem, läs bruksanvisningen till din pump innan du ansluter infusionssetet. Läs bruksanvisningen till infusionssetet innan du använder Quick-serter. Om det är första gången du använder Quick-serter bör du utföra den första installationen tillsammans med vårdpersonalen.

## Förberedelse

1. Tvätta händerna med tvål och vatten.
2. Rengör appliceringsstället. Använd en torkduk med alkohol eller annat desinfektionsmedel enligt vårdgivarens anvisningar. Området måste vara torrt innan du applicerar infusionssetet.

## Använda Quick-serter

3. Placera Quick-serter på ett stadigt, slätt underlag med handtaget riktat nedåt. Placera infusionssetet i Quick-serter. Om nödvändigt, sätt slangen till infusionssetet i slangskåran.
4. Fäst infusionssetet säkert vid Quick-serter. Det gör du genom att placera fingrarna på tejskyddet och trycka ned infusionssetet.
5. Ta bort tejskyddets båda delar.

6. Ta upp Quick-serter och dra handtaget nedåt tills det hörs ett klick.
7. Vrid nålskyddet tills det lossnar. Ta försiktigt bort nålskyddet. Böj eller rör inte vid nålen.
8. Placera Quick-serter på det önskade infusionsstället. Tryck sedan in de två sidoknapparna samtidigt för att applicera infusionssetet.
9. Tryck på frigöringsknappen på ovansidan av Quick-serter för att frigöra infusionssetet.
10. Håll i infusionssetets slang med ena handen. Ta sedan bort Quick-serter genom att lyfta bort den från kroppen med den andra handen.
11. Dra bort nålhöljet från infusionssetet med den ena handen. Tryck försiktigt tejen mot huden med den andra handen.
12. Stäng nålhöljet. Kassera sedan nålen i sin hylsa i en behållare för skärande/stickande avfall.
13. Släta ut tejen så att den sitter ordentligt mot huden.

## Rengöring

MiniMed Quick-serter är endast avsedd för en patient. Rengör alltid sertern efter varje användning.

För rengöring av sertern behövs: mild flytande tvål (t.ex. Ivory® flytande tvål), en mjuk barntandborste och en behållare.

Rengöra sertern:

1. Skölj sertern under rinnande rumstempererat kranvatten i 30 sekunder. Se till att alla svåråtkomliga områden sköljs av ordentligt.
2. Blanda till en mild tvållösning med en tesked (5 milliliter) mild flytande tvål per 3,8 liter (en gallon) rumstempererat kranvatten.
3. Sänk ned sertern helt i den milda tvållösningen och låt den ligga kvar i minst en minut.

4. Borsta försiktigt hela ytan med en mjuk barntandborste. Var noga med att borsta svåråtkomliga ställen tills de ser rena ut.
5. Skölj sertern med rinnande rumstempererat kranvatten i minst 30 sekunder och tills alla synliga tvålrester är borta.
6. Kontrollera appliceringsenheten noggrant. Om det finns synlig smuts, upprepa steg 3 till 5.
7. Skaka av överflödigt vatten eller fukt och placera sertern på en ren och torr duk för att lufttorka.

Förvara sertern i frigjort läge så bibehålls produktens prestanda och livslängd på bästa sätt.

©2015 Medtronic MiniMed, Inc. Med ensamrätt.

MiniMed™ och Quick-serter™ är registrerade varumärken som tillhör Medtronic MiniMed, Inc. Ivory® är ett registrerat varumärke som tillhör Procter & Gamble Company.



## Indikationer for brug

MiniMed™ Quick-serter™ er beregnet til brug som en hjælp til indstik af kompatible enheder. Må kun anvendes af en enkelt patient. Må ikke anvendes af flere patienter.

## Kontraindikationer

Anvend ikke Quick-serter sammen med ikke-kompatible enheder. Medtronic MiniMed kan ikke garantere sikkerheden eller effektiviteten af Quick-serter, hvis der anvendes ikke-kompatible enheder.

## Advarsler

Hvis anvisningerne ikke følges, kan det medføre forkert indstik, smerter eller skade.

Infusionssættets emballage skal altid undersøges for skader. Infusionssættet må ikke anvendes, hvis der er konstateret beskadigelse.

Hvis infusionssættet ikke anbringes korrekt i Quick-serter, kan der forekomme ukorrekt indstik, smerte eller mindre skade.

Ret aldrig en ladet Quick-serter mod nogen kropsdel, hvor der ikke skal foretages indstik. Dette er for at undgå, at der kommer til at ske et nålestik.

Fjern omhyggeligt nålebeskytteren, inden infusionssættet indstikkes i huden. Nålen skal være lige og pege udad. Infusionssættet må ikke anvendes, hvis nålen er bøjet.

## Forholdsregler

Første opsætning af Quick-serter bør udføres sammen med en læge eller sygeplejerske.

## Garanti

Kontakt den lokale hjælpelinje eller repræsentant angående oplysninger om produktgaranti.

## Komponenter

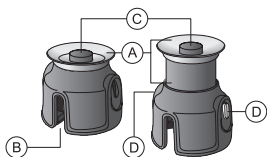

- (A) Håndtag
- (B) Åbning til slange
- (C) Frigørelsesknap
- (D) Sideknapper

## Instruktioner

**Fold det forreste omslag i denne pjece ud for at se de nummererede billeder, som hænger sammen med trinnene nedenfor.** Læs omhyggeligt alle anvisninger, inden Quick-serter anvendes. Se oplysninger om pumpebehandling, mulige fejl og mulige risici og årsagerne dertil i brugsanvisningen til pumpen, inden infusionssættet tilkobles. Du bør læse infusionssættets brugsanvisning inden brug af Quick-serter. Hvis det er første gang, du bruger Quick-serter, anbefaler vi, at du foretager den første opsætning sammen med en læge eller sygeplejerske.

## Forberedelse

1. Vask hænderne med sæbe og vand.
2. Rens indstiksstedet. Anvend en klud med alkohol eller andet desinfektionsmiddel, som anbefalet af lægen eller sygeplejersken. Området skal være tørt, inden du indfører infusionssættet.

## Brug af Quick-serter

3. Placer Quick-serter på et fast, fladt underlag, idet håndtaget peger nedad. Sæt infusionssættet ind i Quick-serter. Sæt om nødvendigt infusionssættets slange ind i åbningen til slangen.
4. Monter infusionssættet sikkert i Quick-serter. For at gøre dette skal du sætte fingrene på klæbestrimlen og trykke infusionssættet nedad.
5. Fjern begge dele af klæbestrimlen.

6. Løft Quick-serter op, og skub håndtaget nedad, indtil den sætter sig fast med en klikkelyd.
7. Drej nålebeskytteren, indtil den går løs. Fjern forsigtigt nålebeskytteren. Nålen må ikke berøres eller bøjes.
8. Placer Quick-serter på det ønskede infusionssted. Tryk dernæst samtidig på de to sideknapper for at foretage indstik af infusionssættet.
9. Tryk på frigørelsesknappen oven på Quick-serter for at frigøre infusionssættet.
10. Hold fast i slangen til infusionssættet med den ene hånd. Fjern herefter Quick-serter ved at løfte den væk fra kroppen med den anden hånd.
11. Træk nålehylstret væk fra infusionssættet med den ene hånd. Tryk forsigtigt tapen mod huden med den anden hånd.
12. Luk nålehylstret. Kassér derefter den afskærmede nål i en beholder til skarpe genstande.
13. Tryk tapen jævnt fast mod huden.

## Rengøring

MiniMed Quick-serter er beregnet til brug på en enkelt patient. Rengør altid indstiksskyderen efter hver brug.

Følgende materialer skal bruges til rengøring af indstiksskyderen (serter): mild flydende sæbe (f.eks. Ivory® flydende sæbe), en blød børnetandbørste og en beholder.

Sådan rengøres indstiksskyderen:

1. Skyl indstiksskyderen under løbende postevand med stuetemperatur i 30 sekunder. Sørg for, at alle vanskeligt tilgængelige områder skylles grundigt.
2. Klargør en mild, flydende sæbeopløsning ved brug af 5 ml (én teskefuld) mild, flydende sæbe pr. 3,8 liter (16 bægre eller 1 gallon) postevand med stuetemperatur.
3. Sænk indstiksskyderen helt ned i den milde sæbeopløsning, og lad den ligge i blød i mindst 1 minut.

4. Børst hele overfladen grundigt med en blød børnetandbørste. Vær meget opmærksom på at børste områder, som er svære at rengøre, indtil overfladen ser helt ren ud.
  5. Skyl indstiksskyderen under løbende postevand med stuetemperatur i mindst 30 sekunder, og indtil al synlig flydende sæbe er væk.
  6. Kontrollér indstiksenheden grundigt. Hvis der er synligt snavs, skal trin 3-5 gentages.
  7. Ryst overskydende vand eller fugt af indstiksskyderen, placer den på en ren, tør klud, og lad den lufttørre.
- Opbevar indstiksskyderen i frigjort position for at opretholde optimal funktion og levetid for produktet.

©2015 Medtronic MiniMed, Inc. Alle rettigheder forbeholdes.

MiniMed™ og Quick-serter™ er varemærker tilhørende Medtronic MiniMed, Inc. Ivory® er et registreret varemærke tilhørende The Procter & Gamble Company.

## **Indicações de utilização**

O MiniMed™ Quick-serter™ é indicado para utilização como auxiliar na inserção de dispositivos compatíveis. Destina-se a ser utilizado por um único doente. Não se destina a ser utilizado por vários doentes.

## **Contraindicações**

Não utilize o Quick-serter com dispositivos não compatíveis. A Medtronic MiniMed não pode garantir a segurança ou eficácia do Quick-serter caso sejam utilizados dispositivos não compatíveis.

## **Avisos**

O não seguimento das instruções pode resultar numa inserção indevida, dor ou lesões.

Inspecione sempre a embalagem do conjunto de infusão para se certificar de que não tem danos. Não utilize o conjunto de infusão se tiver danos.

Se o conjunto de infusão não for colocado de forma segura no Quick-serter, pode ocorrer uma inserção inadequada, dor ou pequenas lesões.

Nunca direcione o Quick-serter carregado para uma parte do corpo onde não pretende efetuar a inserção. Isso deve ser feito para evitar uma picada acidental com a agulha.

Remova cuidadosamente a proteção da agulha antes de inserir o conjunto de infusão na pele. A agulha deve estar reta e apontar para fora. Não utilize o conjunto de infusão se a agulha estiver dobrada.

## **Precauções**

Deve efetuar a primeira configuração do Quick-serter na presença do seu profissional de saúde.

## **Garantia**

Para obter informações sobre a garantia do produto, contacte a sua linha telefónica de assistência local ou o seu representante.

## Componentes

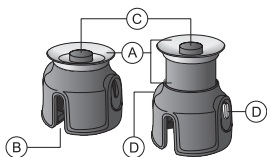

- (A) Manípulo
- (B) Encaixe do tubo
- (C) Botão de liberação
- (D) Botões laterais

## Instruções

**Desdobre o interior da capa desta brochura para ver imagens numeradas relacionadas com as etapas que se seguem.** Leia atentamente todas as instruções antes de utilizar o Quick-serter. Para obter informações acerca da terapia com bomba de insulina, possíveis erros e possíveis riscos e suas causas, consulte o guia do utilizador da bomba de insulina antes de ligar o conjunto de infusão. Consulte o guia do utilizador do conjunto de infusão antes de utilizar o Quick-serter. Se estiver a utilizar o Quick-serter pela primeira vez, deve efetuar a primeira configuração na presença do seu profissional de saúde.

## Preparação

1. Lave as mãos com água e sabão.
2. Limpe o local de inserção. Utilize um toalhete com álcool ou outro desinfetante, de acordo com as indicações do seu profissional de saúde. A área tem de estar seca antes de inserir o conjunto de infusão.

## Utilizar o Quick-serter

3. Coloque o Quick-serter numa superfície plana e robusta, com o manípulo voltado para baixo. Coloque o conjunto de infusão no Quick-serter. Se necessário, coloque o tubo do conjunto de infusão no encaixe do tubo.
4. Fixe o conjunto de infusão em segurança dentro do Quick-serter. Para isso, coloque os dedos no revestimento adesivo e pressione o conjunto de infusão para baixo.

5. Remova ambas as partes do revestimento adesivo.
6. Pegue no Quick-serter e puxe o manípulo para baixo até ouvir um clique.
7. Rode a proteção da agulha até ficar solta. Retire a proteção da agulha com cuidado. Não toque nem dobre a agulha.
8. Coloque o Quick-serter no local de infusão pretendido. Em seguida, prima os dois botões laterais em simultâneo para inserir o conjunto de infusão.
9. Prima o botão de libertação na parte superior do Quick-serter para soltar o conjunto de infusão.
10. Segure no tubo do conjunto de infusão com uma mão. Em seguida, retire o Quick-serter levantando-o e afastando-o do corpo com a outra mão.
11. Puxe a proteção da agulha para fora do conjunto de infusão com uma mão. Pressione suavemente o adesivo contra a pele com a outra mão.
12. Feche a proteção da agulha. Em seguida, elimine a agulha com proteção num contentor de objetos cortantes.
13. Alise muito bem o adesivo contra a pele.

## **Limpeza**

O MiniMed Quick-serter é indicado para utilização num único doente. Limpe sempre o aplicador após cada utilização.

Para limpar o aplicador, necessitará dos seguintes materiais: sabão líquido suave (por exemplo, sabão líquido Ivory®), uma escova de dentes de cerdas macias de criança e um recipiente.

Para limpar o aplicador:

1. Enxague o aplicador sob água corrente à temperatura ambiente durante 30 segundos. Assegure-se de que enxagua completamente todas as áreas de difícil acesso.

2. Prepare uma solução utilizando uma colher de chá (5 mililitros) de detergente líquido suave com um galão (16 chávenas ou 3,8 litros) de água corrente à temperatura ambiente.
  3. Submerja o aplicador na solução de sabão líquido suave e mantenha-o debaixo de água durante um minuto.
  4. Escove minuciosamente toda a superfície utilizando uma escova de dentes de cerdas macias de criança. Preste especial atenção ao escovar áreas de difícil limpeza até que estejam visivelmente limpas.
  5. Enxague o aplicador com água corrente à temperatura ambiente durante pelo menos 30 segundos, até todo o sabão visível ter desaparecido.
  6. Inspeccione cuidadosamente o dispositivo de inserção. Se estiver visível alguma sujidade, repita os passos de 3 a 5.
  7. Retire qualquer excesso de água ou humidade, coloque o aplicador num pano limpo e seco e deixe secar ao ar.
- Armazene o aplicador na posição libertada, a fim de otimizar o funcionamento e a vida útil do produto.

©2015 Medtronic MiniMed, Inc. Todos os direitos reservados.

MiniMed™ e Quick-serter™ são marcas comerciais da Medtronic MiniMed, Inc.

Ivory® é uma marca comercial registada da empresa Procter & Gamble.



## Indikacije za uporabo

Sprožilna naprava MiniMed™ Quick-serter™ je indicirana za uporabo kot pripomoček za vstavljanje združljivih naprav. Namenjena je uporabi samo pri enem bolniku. Ni predvidena za uporabo pri več bolnikih.

## Kontraindikacije

Sprožilne naprave Quick-serter ne uporabljajte z nezdružljivimi napravami. Medtronic MiniMed ne jamči varnosti ali učinkovitosti sprožilne naprave Quick-serter, če se uporabljajo nezdružljive naprave.

## Opozorila

Neupoštevanje navodil lahko povzroči nepravilno vstavitvev, bolečine ali poškodbe.

Vedno preglejte ovojnino infuzijskega seta in se prepričajte, da ni poškodovana. Če obstaja kaka poškodba, infuzijskega seta ne uporabljajte.

Če infuzijski set ni varno nameščen v sprožilno napravo Quick-serter, lahko pride do nepravilne vstavitve, bolečine ali manjše poškodbe.

Napolnjene sprožilne naprave Quick-serter nikoli ne usmerite na tisti del telesa, kjer je aplikacija nezaželena. S tem preprečite nenameren vbod z iglo.

Preden vstavite infuzijski set v kožo, previdno odstranite zaščito z igle. Igla mora biti ravna in usmerjena navzven. Če je igla ukrivljena, infuzijskega seta ne uporabljajte.

## Previdnostni ukrepi

Prvič nastavite sprožilno napravo Quick-serter skupaj z zdravstvenim delavcem.

## Jamstvo

Če želite informacije o jamstvu izdelka, se obrnite na lokalno linijo za pomoč ali lokalnega predstavnika.

## Komponente

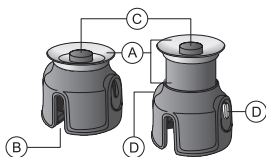

- (A) Ročaj
- (B) Odprtina za cevko
- (C) Sprostitveni gumb
- (D) Stranska gumba

## Navodila

**Odprite sprednjo platnico te knjižice in si oglejte oštevilčene slike za spodnje korake.** Pred uporabo sprožilne naprave Quick-serter temeljito preberite vsa navodila. Za informacije o zdravljenju s črpalko, morebitnih napakah ter možnih tveganjih in njihovih vzrokih si oglejte uporabniški priročnik za črpalko, preden priključite infuzijski set. Pred uporabo sprožilne naprave Quick-serter preberite navodila za uporabo infuzijskega seta. Če sprožilno napravo Quick-serter uporabljate prvič, naj bo pri pripravi navzoč zdravstveni delavec.

## Priprava

1. Umijte si roke z milom in vodo.
2. Očistite mesto vstavitve. Uporabite robček, prepojen z alkoholom, ali drugo razkužilo, kot vam naroči zdravstveni delavec. Mesto mora biti suho, preden vstavite infuzijski set.

## Uporaba sprožilne naprave Quick-serter

3. Postavite sprožilno napravo Quick-serter na trdno ravno površino tako, da je ročaj obrnjen navzdol. Namestite infuzijski set v sprožilno napravo Quick-serter. Po potrebi namestite cevko infuzijskega seta v odprtino za cevko.
4. Infuzijski set naj bo čvrsto nameščen v sprožilni napravi Quick-serter. To zagotovite tako, da prste položite na lepilni trak in potisnete infuzijski set navzdol.
5. Odstranite oba dela lepilnega traku.

6. Dvignite sprožilno napravo Quick-serter in povlecite ročaj navzdol, tako da klikne.
7. Sukajte zaščito za iglo, dokler se ne zrahlja. Previdno odstranite zaščito za iglo. Ne dotikajte se igle in je ne upogibajte.
8. Sprožilno napravo Quick-serter namestite na zeleno mesto infundiranja. Nato hkrati pritisnite oba stranska gumba, da vstavite infuzijski set.
9. Pritisnite sprostitveni gumb na vrhu sprožilne naprave Quick-serter, da sprostite infuzijski set.
10. Z eno roko držite cevko infuzijskega seta. Nato odstranite sprožilno napravo Quick-serter, tako da jo z drugo roko dvignete proč od telesa.
11. Z eno roko povlecite zaščitni tulec za iglo proč od infuzijskega seta. Z drugo roko nežno pritisnite trak ob kožo.
12. Zaprite zaščitni tulec za iglo. Nato iglo s ščitnikom zavržite v posodo za ostre odpadke.
13. Trak dobro zgladite, tako da se prilepi na kožo.

## Čiščenje

Sprožilna naprava MiniMed Quick-serter je namenjena za uporabo pri enem bolniku. Sprožilno napravo očistite po vsaki uporabi.

Za čiščenje sprožilne naprave potrebujete te pripomočke: blago tekoče milo (na primer tekoče milo Ivory®), mehko otroško zobno krtačko in posodo.

Čiščenje sprožilne naprave:

1. Sprožilno napravo spirajte pod mlačno tekočo vodo iz pipe 30 sekund. Prepričajte se, da ste očistili vsa težko dosegljiva mesta.
2. Pripravite blago raztopino tekočega mila, tako da zmešate eno čajno žličko (pet mililitrov) blagega tekočega mila in eno galono (16 dozirnih posodic ali 3,8 litra) mlačne tekoče vode iz pipe.

3. Popolnoma potopite sprožilno napravo v blago raztopino tekočega mila in jo namakajte eno minuto.
4. Temeljito sčerkajte celotno površino z mehko otroško zobno krtačko. Skrbno sčerkajte predele, ki jih je težko očistiti, tako da bodo videti čisti.
5. Spirajte sprožilno napravo z mlačno tekočo vodo iz pipe vsaj 30 sekund oziroma dokler ne odstranite vsega vidnega tekočega mila.
6. Temeljito preglejte napravo za vstavljanje. Če opazite umazanijo, ponovite korake od 3 do 5.
7. Stresite sprožilno napravo, da z nje odstranite morebitno odvečno tekočino. Nato sprožilno napravo postavite na čisto, suho krpo in počakajte, da se posuši.

Sprožilno napravo hranite v sproščenem položaju, saj bo tako njena življenjska doba daljša, delovanje pa optimalno.

©2015 Medtronic MiniMed, Inc. Vse pravice pridržane.

MiniMed™ in Quick-serter™ sta blagovni znamki družbe Medtronic MiniMed, Inc.

Ivory® je registrirana blagovna znamka družbe The Procter & Gamble Company.

## **Indikace k použití**

Zavaděč MiniMed™ Quick-serter™ je určen k použití jako pomůcka pro zavádění kompatibilních zařízení. Je určen k použití pouze u jednoho pacienta. Není určen k použití u více pacientů.

## **Kontraindikace**

Nepoužívejte zavaděč Quick-serter spolu s nekompatibilními zařízeními. Použijete-li spolu se zavaděčem Quick-serter nekompatibilní zařízení, společnost Medtronic MiniMed nemůže zaručit jeho bezpečnost ani účinnost.

## **Varování**

Zanedbání pokynů může mít za následek nesprávné zavedení, bolestivost nebo poranění.

Před použitím vždy zkontrolujte, není-li obal infuzního setu poškozen. Je-li poškozen, infuzní set nepoužívejte.

Není-li infuzní set před zavedením bezpečně umístěn v zavaděči Quick-serter, může být zavedení nesprávné, bolestivé nebo může dojít k drobnému poranění.

Nikdy nemiřte naplněným zavaděčem Quick-serter na žádnou část těla, kde nemá dojít k zavedení. Toto opatření má zabránit náhodnému píchnutí jehlou.

Před zavedením infuzního setu do kůže opatrně odstraňte chránič jehly. Jehla musí být rovná a směřovat ven. Pokud je jehla ohnutá, infuzní set nepoužívejte.

## **Bezpečnostní opatření**

První sestavení zavaděče Quick-serter proveďte v přítomnosti vašeho ošetřujícího zdravotníka.

## **Záruka**

Informace o záruce k výrobku získáte od pracovníků místní linky podpory nebo místního zástupce.

## Součásti

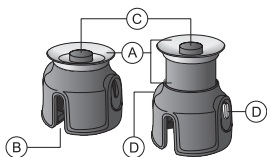

- (A) Rukojeť
- (B) Štěrbina pro hadičku
- (C) Tlačítko pro uvolnění
- (D) Boční tlačítka

## Instrukce

**Rozevřete přední obal této příručky a prohlédněte si obrázky, které jsou očíslovány podle následujících kroků.** Před použitím zavaděče Quick-serter si pečlivě přečtete všechny pokyny.

Před připojením infuzního setu si v uživatelské příručce k pumpě přečtete informace o léčbě pumpou, možných chybách a rizicích a jejich příčinách. Před použitím zavaděče Quick-serter prostudujte uživatelskou příručku k infuznímu setu. Pokud používáte zavaděč Quick-serter poprvé, proveďte první sestavení pod dohledem vašeho ošetřujícího zdravotníka.

## Příprava

1. Umyjte si ruce vodou a mýdlem.
2. Očistěte místo zavedení. Použijte tampon s alkoholem nebo jiným dezinfekčním prostředkem podle pokynů vašeho ošetřujícího zdravotníka. Před zavedením infuzního setu musí být tato oblast suchá.

## Použití zavaděče Quick-serter

3. Položte zavaděč Quick-serter na rovnou stabilní plochu s rukojetí směřující dolů. Zaveďte infuzní set do zavaděče Quick-serter. Je-li to potřeba, zaveďte hadičku infuzního setu do štěrbin pro hadičku.
4. Infuzní set bezpečně usadíte v zavaděči Quick-serter. To provedete tak, že přiložíte prsty k ochranné adhezivní vrstvě a zatlačíte na infuzní set směrem dolů.
5. Odstraňte oba kusy ochranné adhezivní vrstvy.

6. Zvedněte zavaděč Quick-serter a zatáhněte za rukojeť dolů, až uslyšíte cvaknutí.
7. Kruťte chráničem jehly, až se uvolní. Opatrně sejměte chránič jehly. Nedotýkejte se jehly ani ji neohýbejte.
8. Umístěte zavaděč Quick-serter na požadované místo infuze. Poté zasuňte infuzní set tak, že současně stisknete obě boční tlačítka.
9. Jestliže chcete infuzní set uvolnit, stiskněte tlačítko pro uvolnění nahoře na zavaděči Quick-serter.
10. Přidržujte hadičku infuzního setu jednou rukou. Poté odstraňte zavaděč Quick-serter tak, že jej druhou rukou zdvihnete z povrchu těla.
11. Jednou rukou stáhněte kryt jehly z infuzního setu. Druhou rukou opatrně přitiskněte náplast na svoji kůži.
12. Zavřete kryt jehly. Jehlu s ochranným krytem pak zlikvidujte odhozením do kontejneru na ostrý odpad.
13. Opatrně uhladte náplast na kůži.

## Čištění

Zavaděč MiniMed Quick-serter je indikován k použití u jednoho pacienta. Zavaděč po každém použití vyčistěte.

Pro čištění zavaděče budete potřebovat následující materiál: jemné tekuté mýdlo (např. tekuté mýdlo Ivory®), dětský zubní kartáček s měkkými štětinami a nádobu.

Postup čištění zavaděče:

1. Zavaděč oplachujte tekoucí vodou z kohoutku o pokojové teplotě po dobu 30 sekund. Pečlivě opláchněte všechna těžko dostupná místa.
2. Připravte si jemný mýdlový roztok: použijte jednu kávovou lžičku (5 mililitrů) jemného tekutého mýdla na 16 šálků (3,8 litru neboli jeden galon) vody z kohoutku o pokojové teplotě.

3. Zavaděč zcela ponořte do jemného mýdlového roztoku a nechejte jej namočený po dobu jedné minuty.
4. Celý povrch vyčistěte dětským zubním kartáčkem s měkkými štětinami. Věnujte pečlivou pozornost čištění obtížně dostupných oblastí, dokud nebudou zjevně čisté.
5. Zavaděč oplachujte tekoucí vodou z vodovodu o pokojové teplotě nejméně po dobu 30 sekund, dokud se neodstraní veškerý viditelný mýdlový roztok.
6. Zavaděč pečlivě prohlédněte. Pokud zjistíte jakoukoli nečistotu, zopakujte kroky 3 až 5.
7. Vytřepajte zbytky vody nebo vlhkosti a zavaděč uložte na čistou suchou látku a nechejte uschnout na vzduchu.

V zájmu zachování optimální životnosti a funkčnosti skladujte zavaděč v uvolněné poloze.

© 2015, Medtronic MiniMed, Inc. Všechna práva vyhrazena.

MiniMed™ a Quick-serter™ jsou ochranné známky společnosti Medtronic MiniMed, Inc. Ivory® je registrovaná ochranná známka společnosti Procter & Gamble.



## **A használatra vonatkozó javallatok**

A MiniMed™ Quick-serter™ a kompatibilis eszközök bevezetésének segítésére használható. Alkalmazása kizárólag egyetlen betegre korlátozódhat. Több beteg nem használhatja.

## **Ellenjavallatok**

A Quick-serter semmiképp nem használható nem kompatibilis eszközökkel. A Medtronic MiniMed nem tudja garantálni a Quick-serter biztonságosságát és hatásosságát, ha azt nem kompatibilis eszközökkel használják.

## **Figyelmeztetések**

Az utasítások figyelmen kívül hagyása nem megfelelő behelyezést, fájdalmat vagy sérülést eredményezhet.

Használat előtt mindig ellenőrizze az infúziós szerelék csomagolását, hogy nem sérült-e. Ne használja fel a szereléket, ha sérülést tapasztal.

Ha az infúziós szerelék és a Quick-serter nincs stabilan csatlakoztatva, akkor hibás behelyezést, fájdalmat vagy kisebb sérülést eredményezhet.

Soha ne irányítsa a betöltött Quick-serter eszközt olyan testrészt felé, ahová nem kíván behelyezést végezni. Így elkerülhetőek a tűheggyel a véletlen szúrások.

Mielőtt felhelyezné az infúziós szereléket a bőrére, óvatosan távolítsa el a tűvédőt. A tűnek egyenesnek kell lennie, és kifelé kell mutatnia. Ne használja fel az infúziós szereléket, ha a tű elgörbült.

## **Óvintézkedések**

A Quick-serter első összeszerelését érdemes kezelőorvosa jelenlétében végeznie.

## **Szavatosság**

Ha információt szeretne a termékkel kapcsolatos szavatosságról, hívja a helyi telefonos segélyvonalat, vagy lépjen kapcsolatba a területi képviselővel.

## Alkotórészek

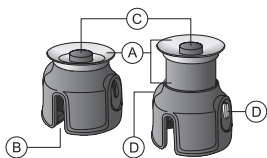

- (A) Fogantyú
- (B) Csővezető horony
- (C) Kioldógomb
- (D) Oldalsó gombok

## Utasítások

**Hajtsa ki a füzet fedőlapját, hogy lássa az alábbiakban ismertetett lépésekhez tartozó, beszámozott képeket.**

A Quick-serter használata előtt figyelmesen olvassa végig az utasításokat. Mielőtt csatlakoztatná az infúziós szerelékét, olvassa el a pumpa használati útmutatójában a pumpaterápiával, a hibalehetőségekkel, valamint a lehetséges kockázatokkal és azok okaival kapcsolatos tudnivalókat. A Quick-serter használata előtt olvassa át az infúziós szerelék használati útmutatóját. Ha először használja a Quick-serter eszközt, érdemes azt első alkalommal kezelőorvosa jelenlétében alkalmaznia.

## Előkészület

1. Mosson kezet szappannal és vízzel.
2. Tisztítsa meg a behelyezési területet. Ehhez használjon alkoholos törlőkendőt vagy egyéb fertőtlenítőszer, kezelőorvosa iránymutatásai szerint. Az infúziós szerelék felhelyezése előtt teljesen meg kell szárítani a célterületet.

## A Quick-serter használata

3. Helyezze a Quick-serter eszközt kemény, sík felületre úgy, hogy a fogantyúja lefelé mutasson. Helyezze be az infúziós szerelékét a Quick-serter eszközbe. Szükség esetén helyezze el az infúziós szerelék vezetékét a csővezető horonyban.
4. Stabilan helyezze el a szerelékét a Quick-serter eszközben. Ehhez helyezze ujjait a ragtapsz fedőrétegre, így nyomja lefelé az infúziós szerelékét.

5. Távolítsa el a tapasz fedőrétegének mindkét felét.
6. Vegye kézbe a Quick-serter eszközt, és kattanásig húzza lefelé a fogantyúját.
7. Csavarja el a tűvédő elemet, amíg le nem válik. Óvatosan távolítsa el a tűvédőt. Ne hajlítsa meg a tűt, és ne érjen hozzá.
8. Helyezze a Quick-serter eszközt a kívánt bevezetési területre. Ezután a két oldalsó gomb egyidejű megnyomásával vezetheti be az infúziós szerelékét.
9. A Quick-serter tetején található kioldógomb megnyomásával oldhatja le a szerelékét.
10. Egyik kezével tartsa helyén az infúziós szerelék vezetékét. Ezután távolítsa el a Quick-serter eszközt úgy, hogy a másik kezével egyszerűen elemeli azt a testétől.
11. Egy kézzel válassza le a tű burkolatát az infúziós szerelékről. A másik kezével eközben finoman tartsa bőrén a ragtapaszt.
12. Zárja be a tű burkolatát. Az ily módon védett tűt dobja az éles és hegyes tárgyak gyűjtésére szolgáló hulladék tárolóba.
13. Simítsa ki a bőrén a ragtapaszt, hogy az biztonságosan a helyén maradjon.

## **Tisztítás**

A MiniMed Quick-serter egyetlen beteg általi használatra lett tervezve. A behelyező eszközt minden használat után tisztítsa meg.

A behelyező eszköz tisztításához a következő anyagokra van szükség: enyhe hatású folyékony szappan (például Ivory® folyékony szappan), lágy sörtéjű gyermekfogkefe és egy tárolóedény.

A behelyező eszköz tisztítása:

1. 30 másodpercen keresztül öblítse az eszközt szobahőmérsékletű folyó csapvízben. Ügyeljen rá, hogy a nehezen hozzáférhető helyeket is alaposan kiöblítse.
2. Készítsen enyhe szappanos oldatot úgy, hogy egy teáskanál (5 ml) folyékony szappant ad kb. 3,8 liter (16 csésze, azaz 1 gallon) szobahőmérsékletű csapvízhez.

3. A behelyező eszközt merítse el teljesen az enyhe szappanos oldatban, és áztassa benne legalább egy percig.
4. Alaposan tisztítsa át a teljes felületet egy puha sörtéjű gyermekfogkefével. Különösen figyeljen rá, hogy a nehezen megtisztítható részeket is addig sikálja, amíg láthatóan tiszták nem lesznek.
5. Öblítse az eszközt legalább 30 másodpercen át szobahőmérsékletű folyó csapvízben, amíg szemmel láthatóan el nem távolította a folyékony szappan maradványait.
6. Alaposan vizsgálja meg a bevezető eszközt. Amennyiben szennyeződést lát, ismételje meg a 3–5. lépéseket.
7. Rázza le a felesleges vizet vagy nedvességet a behelyező eszközről, majd helyezze azt egy tiszta, száraz kendőre, hogy megszáradjon a levegőn.

Az eszközt kiengedett helyzetben tárolja, így biztosíthatja a termék optimális működését és hosszú élettartamát.

©2015, Medtronic MiniMed, Inc. Minden jog fenntartva.

A MiniMed™ és a Quick-serter™ a Medtronic MiniMed, Inc. védjegyei.

Az Ivory® a The Procter & Gamble Company bejegyzett védjegye.

## **Wskazania do stosowania**

Przyrząd Quick-serter™ firmy MiniMed™ ma zastosowanie jako urządzenie pomocnicze przy wprowadzaniu zgodnych urządzeń. Może być używany tylko przez jednego pacjenta. Przyrząd ten nie może być używany przez kilku pacjentów.

## **Przeciwwskazania**

Nie należy używać przyrządu Quick-serter z urządzeniami niezgodnymi. Firma Medtronic MiniMed nie może zagwarantować bezpieczeństwa lub skuteczności użytkowania przyrządu Quick-serter, jeśli jest on używany z urządzeniami niezgodnymi.

## **Ostrzeżenia**

Nieprzestrzeganie tych instrukcji może spowodować niewłaściwe wprowadzenie, ból lub urazy.

Należy zawsze sprawdzić opakowanie zestawu infuzyjnego pod kątem uszkodzeń. Nie używać zestawu infuzyjnego, jeśli został uszkodzony.

Jeśli przed wprowadzeniem zestaw infuzyjny nie zostanie właściwie umieszczony w przyrządzie Quick-serter, może wystąpić ból lub niewielki uraz.

Nigdy nie należy kierować załadowanego przyrządu Quick-serter w kierunku jakiegokolwiek części ciała, w którą nie będzie wprowadzany. ma to na celu uniknięcie przypadkowego zakłucia igłą.

Przed wprowadzeniem zestawu infuzyjnego do ciała należy ostrożnie zdjąć osłonę igły. Igła powinna być prosta i skierowana na zewnątrz. Nie używać zestawu infuzyjnego, jeśli igła została uszkodzona.

## **Środki ostrożności**

Należy dokonać złożenia pierwszego zestawu Quick-serter w obecności lekarza.

## **Gwarancja**

Informacje na temat gwarancji produktu można uzyskać od pracownika lokalnej infolinii bądź przedstawiciela.

## Elementy składowe

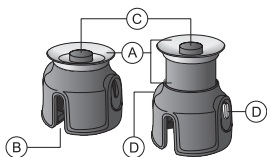

- (A) Uchwyt
- (B) Szczelina na dren
- (C) Przycisk zwalniający
- (D) Przyciski po bokach

## Instrukcja

**Należy rozłożyć przednią okładkę niniejszej książeczki, aby zobaczyć ilustracje ponumerowane zgodnie z krokami opisanymi poniżej.** Przed rozpoczęciem korzystania z przyrządu Quick-serter należy dokładnie zapoznać się ze wszystkimi instrukcjami. Przed podłączeniem zestawu infuzyjnego należy zapoznać się z podręcznikiem użytkownika pompy, który zawiera informacje na temat terapii przy użyciu pompy, potencjalnych błędów i możliwych zagrożeń oraz ich przyczyn. Zapoznać się z podręcznikiem użytkownika zestawu infuzyjnego przed użyciem przyrządu Quick-serter. W przypadku korzystania z przyrządu Quick-serter po raz pierwszy początkowe ustawienie urządzenia należy przeprowadzić w obecności lekarza.

## Przygotowanie

1. Umyć ręce wodą i mydłem.
2. Zdezynfekować miejsce wprowadzenia. Użyć wacika nasączonego alkoholem lub innym środkiem dezynfekującym, zgodnie z instrukcjami uzyskanymi od lekarza. Przed wprowadzeniem zestawu infuzyjnego jego miejsce wprowadzenia powinno być suche.

## Używanie przyrządu Quick-serter

3. Położyć przyrząd Quick-serter na twardej, płaskiej powierzchni, kierując uchwyt w dół. Umieścić zestaw infuzyjny w przyrządzie Quick-serter. W razie potrzeby umieścić dren zestawu infuzyjnego w szczelinie na dren.

4. Ulokować zestaw infuzyjny prawidłowo wewnątrz przyrządu Quick-serter. W tym celu ułożyć palce na pasku ochronnym i wcisnąć w dół zestaw infuzyjny.
5. Usunąć oba fragmenty paska ochronnego.
6. Podnieść przyrząd Quick-serter i pociągnąć w dół z uchwyt, aż do momentu usłyszenia kliknięcia.
7. Obrócić osłonkę z igły, aż zostanie poluzowana. Delikatnie zdjąć osłonkę z igły. Nie dotykać ani nie wyginać igły.
8. Umieścić przyrząd Quick-serter w wybranym miejscu infuzji. Następnie jednocześnie nacisnąć dwa przyciski z boku, aby wprowadzić zestaw infuzyjny.
9. Następnie nacisnąć przycisk zwalniający, znajdujący się na górze przyrządu Quick-serter, aby zwolnić zestaw infuzyjny.
10. Przytrzymać dren zestawu infuzyjnego jedną ręką. Następnie wyjąć przyrząd Quick-serter, odejmując go od ciała za pomocą drugiej ręki.
11. Jedną ręką odsunąć obudowę igły od zestawu infuzyjnego. Drugą ręką delikatnie przykleić taśmę do skóry.
12. Zamknąć obudowę igły. Następnie, wyrzucić osłoniętą igłę do pojemnika na odpady ostre.
13. Dokładnie wygładzić taśmę na skórze.

## Czyszczenie

Przyrząd Quick-serter firmy MiniMed jest przeznaczony do używania u jednego pacjenta. Po każdym użyciu należy zawsze wyczyścić serter.

Do czyszczenia sertera potrzebne będą następujące materiały: łagodne mydło w płynie (np. mydło w płynie Ivory<sup>®</sup>), szczoteczka do zębów o miękkim włosiu przeznaczona dla dzieci oraz pojemnik.

Aby wyczyścić serter:

1. Przez 30 sekund płukać serter w bieżącej wodzie kranowej o temperaturze pokojowej. Upewnić się, że wszystkie trudno dostępne miejsca zostały całkowicie oplukane.

2. Przygotować roztwór łagodnego mydła w płynie z jednej łyżeczki (5 mililitrów) łagodnego mydła w płynie i jednego galonu (16 kubków lub 3,8 litra) wody wodociągowej o temperaturze pokojowej.
  3. Całkowicie zanurzyć serter w roztworze łagodnego mydła w płynie na co najmniej jedną minutę.
  4. Dokładnie wymyć całkowitą powierzchnię używając szczoteczki do zębów o miękkim włosiu przeznaczonej dla dzieci. Należy zwrócić szczególną uwagę na szczotkowanie miejsc trudno dostępnych, tak aby były widocznie czyste.
  5. Płukać serter pod bieżącą wodą kranową o temperaturze pokojowej przez co najmniej 30 sekund, aż do spłukania wszystkich widocznych pozostałości mydła.
  6. Dokładnie sprawdzić urządzenie wprowadzające. Jeśli widać jakiegokolwiek zabrudzenia, powtórzyć kroki od 3 do 5.
  7. Strząsnąć nadmiar wody lub wilgoci i umieścić serter pionowo na czystej, suchej tkaninie aż do wyschnięcia.
- Aby serter działał optymalnie przez długi czas, należy go przechowywać w pozycji zwolnionej.

©2015 Medtronic MiniMed, Inc. Wszelkie prawa zastrzeżone.

MiniMed™ i Quick-serter™ są znakami towarowymi firmy Medtronic MiniMed, Inc.

Ivory® jest zarejestrowanym znakiem towarowym firmy The Procter & Gamble Company.



## Kullanım Endikasyonları

MiniMed™ Quick-serter™, uyumlu cihazların yerleştirilmesinde yardımcı araç olarak kullanım için endikedir. Tek bir hasta tarafından kullanılmaya yöneliktir. Birden fazla hasta tarafından kullanılmaya yönelik değildir.

## Kontrendikasyonlar

Quick-serter'i uyumlu olmayan cihazlarla birlikte kullanmayın. Medtronic MiniMed, uyumlu olmayan cihazların kullanılması halinde Quick-serter'in güvenliliğini veya etkililiğini garanti edememektedir.

## Uyarılar

Talimatlara uyulmaması hatalı yerleştirme, ağrı veya yaralanma sonucu doğurabilir.

İnfüzyon seti ambalajında hasar olup olmadığını daima kontrol edin. Hasar varsa infüzyon setini kullanmayın.

İnfüzyon seti Quick-serter'e sağlam bir şekilde yerleştirilmemişse hatalı yerleştirme, ağrı veya hafif yaralanma oluşabilir.

Quick-serter'i hiçbir zaman, vücudun giriş yapılmayacak bir bölümüne dolu olarak yöneltmeyin. Böylece, iğnenin yanlışlıkla batması önlenir.

İnfüzyon setini cildinize yerleştirmeden önce iğne koruyucusunu dikkatlice çıkarın. İğne düz ve dışarıya dönük olmalıdır. İğne eğilmişse infüzyon setini kullanmayın.

## Önlemler

Quick-serter'in ilk kurulumunu sağlık uzmanınızın gözetiminde gerçekleştirmelisiniz.

## Garanti

Ürün garanti bilgileri için, lütfen yerel yardım hattınızla ya da temsilcinizle iletişime geçin.

## Bileşenler

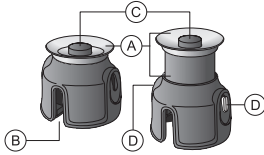

- (A) Tutma yeri
- (B) Hortum yuvası
- (C) Serbest bırakma düğmesi
- (D) Yan düğmeler

## Talimatlar

**Aşağıdaki adımlara göre numaralandırılan resimleri görmek için bu kitapçığın ön kapağının katlarını açın.** Quick-serter'i kullanmadan önce tüm talimatları dikkatle okuyun. Pompa tedavisi, olası hatalar ve olası riskler ile bunların nedenleri hakkında bilgi için, infüzyon setini bağlamadan önce pompa kullanıcı kılavuzunuza bakın. Quick-serter'i kullanmadan önce infüzyon seti kullanıcı kılavuzunuza başvurun. Quick-serter'i ilk kez kullanıyorsanız ilk kurulumunuzu sağlık uzmanınızın gözetiminde gerçekleştirmelisiniz.

## Hazırlık

1. Ellerinizi sabun ve suyla yıkayın.
2. Giriş bölgesini temizleyin. Sağlık uzmanınızın talimatlarına uygun olarak, alkollü mendil veya başka bir dezenfektan kullanın. İnfüzyon seti yerleştirilmeden önce bölgenin kuru olması gereklidir.

## Quick-serter'in kullanılması

3. Quick-serter'i tutma yeri aşağıya bakacak şekilde düz, sağlam bir zemine yerleştirin. İnfüzyon setini Quick-serter'e yerleştirin. Gerekirse infüzyon seti hortumunu hortum yuvasına yerleştirin.
4. İnfüzyon setini Quick-serter'in içine sağlam bir şekilde oturtun. Bunun için parmaklarınızı yapışkan kaplamasının üzerine koyun ve infüzyon setini aşağı doğru itin.

5. Yapışkan kaplamasının her iki parçasını da çıkarın.
6. Quick-serter'i kaldırıp tutma yerini tık sesi çıkarıncaya kadar aşağıya çekin.
7. İğne koruyucusunu gevşeyinceye kadar döndürün. İğne koruyucusunu dikkatlice çıkarın. İğneye dokunmayın veya iğneyi bükmeyin.
8. Quick-serter'i istenen infüzyon bölgesine yerleştirin. Ardından, infüzyon setini yerleştirmek için iki yan düğmeye aynı anda basın.
9. İnfüzyon setini serbest bırakmak için Quick-serter'in üstündeki serbest bırakma düğmesine basın.
10. İnfüzyon seti hortumunu bir elinizle tutun. Daha sonra diğer elinizle Quick-serter'i vücudunuzdan çekerek ayırın.
11. Bir elinizle iğne muhafazasını infüzyon setinden çekip ayırın. Diğer elinizle bandı cildinize doğru nazikçe bastırın.
12. İğne muhafazasını kapatın. Daha sonra, kalkanlı iğneyi keskin aletler kabına atın.
13. Bandı cildinize sıkıca yapışacak şekilde düzleyin.

## Temizleme

MiniMed Quick-serter tek bir hastada kullanılmaya yöneliktir. Yerleştiriciyi daima her kullanımdan sonra temizleyin.

Yerleştiriciyi temizlemek için şu malzemelere ihtiyaç duyacaksınız: etkisi yumuşak bir sıvı sabun (örneğin, Ivory® sıvı sabun), yumuşak kıllı bir çocuk diş fırçası ve bir kap.

Yerleştiriciyi temizlemek için:

1. Yerleştiriciyi, oda sıcaklığındaki, akmakta olan musluk suyu altında 30 saniye boyunca durulayın. Ulaşılması güç olan tüm alanların tamamen durulandığından emin olun.
2. Oda sıcaklığındaki 3,8 litre (bir galon veya 16 ölçek) musluk suyuyla bir tatlı kaşığı (beş mililitre) etkisi yumuşak sıvı sabun kullanarak etkisi yumuşak bir sıvı sabun çözeltisi hazırlayın.

3. Yerleřtiriciyi etkisi yumuřak sıvı sabun çözeltilisine tamamen daldırıp bir dakika boyunca ıslatın.
  4. Yumuřak kıllı çocuk diř fırçasını kullanarak yüzeyin tamamını iyice fırçalayın. Temizlięi zor alanları gözle görülür biçimde temiz oluncaya dek fırçalamaya özellikle özen gösterin.
  5. Yerleřtiriciyi, oda sıcaklıęındaki akan musluk suyuyla en az 30 saniye boyunca, görünürde sıvı sabun kalmayınca kadar durulayın.
  6. Yerleřtirme cihazını ayrıntılı olarak inceleyin. Görünürde kir varsa 3. ila 5. adımları tekrarlayın.
  7. Su veya nem fazlasını silkeleyin ve yerleřtiriciyi temiz, kuru bir bez üzerine yerleřtirerek hava etkisiyle kurumaya bırakın.
- Ürün performansı ve ömrünün en iyi düzeyde tutulması için, yerleřtiriciyi düęmeleri serbest bırakılmıř konumda saklayın.

©2015 Medtronic MiniMed, Inc. Tüm hakları saklıdır.

MiniMed™ ve Quick-serter™, Medtronic MiniMed, Inc. řirketinin ticari markalarıdır. Ivory®, The Procter & Gamble Company'nin tescilli ticari markasıdır.

## **Indikácie na použitie**

MiniMed™ Quick-serter™ je indikovaný na použitie ako pomôcka pri zavádzaní kompatibilných zariadení. Pomôcka je určená na použitie u jedného pacienta. Nie je určená na použitie u viacerých pacientov.

## **Kontraindikácie**

Pomôcku Quick-serter nepoužívajte s nekompatibilnými zariadeniami. V prípade použitia s nekompatibilnými zariadeniami spoločnosť Medtronic MiniMed nezaručuje bezpečnosť ani účinnosť pomôcky Quick-serter.

## **Upozornenia**

Nedodržanie pokynov môže viesť k nesprávnemu zavedeniu, bolestiam alebo poraneniu.

Balenie infúznej sady vždy skontrolujte z hľadiska prípadného poškodenia. V prípade poškodenia infúznu sadu nepoužívajte.

Ak infúzna sada nie je správne umiestnená v pomôcke Quick-serter, môže to viesť k nesprávnemu zavedeniu, bolesti, či menšiemu poraneniu.

Naplnenou pomôckou Quick-serter nikdy nemierte na časť tela, do ktorej ju nechcete zaviesť. Vyhnite sa tak náhodnému vpichnutiu ihly.

Pred zavedením infúznej sady do kože opatrne odstráňte kryt ihly. Ihla musí byť rovná a smerovať von z pomôcky. Ak je ihla ohnutá, infúznu sadu nepoužívajte.

## **Preventívne opatrenia**

Prvé nasadenie pomôcky Quick-serter by ste mali vykonať v prítomnosti profesionálneho poskytovateľa zdravotnej starostlivosti.

## **Záruka**

Informácie o záruke na produkt vám poskytne miestna linka pomoci alebo zástupca spoločnosti.

## Súčasti

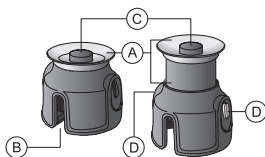

- (A) Rukoväť
- (B) Otvor na hadičku
- (C) Uvoľňovacie tlačidlo
- (D) Bočné tlačidlá

## Pokyny

**Otvorte si titulnú stranu tejto príručky a pozrite si obrázky s príslušnými číslami krokov uvedených nižšie.** Pred použitím pomôcky Quick-serter si pozorne prečítajte všetky pokyny. Pred pripojením infúznej sady si pozrite v používateľskej príručke k pumpke informácie o liečbe pomocou pumpy, potenciálnych chybách a možných rizikách a ich príčinách. Pred použitím pomôcky Quick-serter si preštudujte používateľskú príručku infúznej sady. Ak pomôcku Quick-serter používate po prvýkrát, prvé nasadenie vykonajte v prítomnosti profesionálneho poskytovateľa zdravotnej starostlivosti.

## Príprava

1. Umyte si ruky mydlom a vodou.
2. Vyčistite miesto zavedenia. Na vyčistenie použite alkoholové utierky alebo iný dezinfekčný prostriedok podľa pokynov profesionálneho poskytovateľa zdravotnej starostlivosti. Táto oblasť musí byť pred zavedením infúznej sady suchá.

## Používanie pomôcky Quick-serter

3. Pomôcku Quick-serter položte na stabilný plochý povrch s rukoväťou smerom nadol. Infúznu sadu vložte do pomôcky Quick-serter. V prípade potreby umiestnite hadičky infúznej sady do otvoru na hadičky.
4. Infúznu sadu bezpečne nasadte do pomôcky Quick-serter. Sadu nasadíte tak, že prsty položíte na krycí papier a zatlačíte infúznu sadu smerom dole.

5. Odstráňte obe časti krycieho papiera.
6. Pomôcku Quick-serter chytíte do ruky a ťahajte rukoväť smerom dolu, až kým neklikne.
7. Pootočte krytom ihly, až kým sa neuvoľní. Kryt ihly opatrne vyberte. Nedotýkajte sa ihly ani ju neohýbajte.
8. Pomôcku Quick-serter umiestnite na požadované miesto infúzie. Potom vložte infúznú sadu súčasným stlačením oboch bočných tlačidiel.
9. Stlačte uvoľňovacie tlačidlo v hornej časti pomôcky Quick-serter, ktorým sa uvoľní infúzna sada.
10. Hadičku infúznej sady pridržiťe jednou rukou. Potom druhou rukou snímte pomôcku Quick-serter nadvihnutím pomôcky preč od tela.
11. Kryt ihly jednou rukou vytiahnite z infúznej sady. Druhou rukou jemne zatlačte pásku ku koži.
12. Zatvorte kryt ihly. Zakrytú ihlu vyhodíte do nádoby na ostré predmety.
13. Pásku bezpečne vyrovnajte na koži.

## Čistenie

Pomôcka MiniMed Quick-serter je určená na použitie len u jedného pacienta. Po každom použití zavádzač vždy vyčistite.

Pri čistení zavádzača budete potrebovať nasledovné materiály: jemné tekuté mydlo (napr. tekuté mydlo Ivory®), detskú kefku s jemnými štetinkami a nádobu.

Postup pri čistení zavádzača:

1. Zavádzač preplachujte pod tečúcou vodou z vodovodu s izbovou teplotou po dobu 30 sekúnd. Uistite sa, že všetky ťažko dostupné miesta sú riadne prepláchnuté.
2. Pripravte si jemný tekutý mydlový roztok vyrobený z 5 mililitrov (jedna čajová lyžička) jemného tekutého mydla na 3,8 litra (jeden galón alebo 16 šálok) vodovodnej vody s izbovou teplotou.

3. Zavadzač úplne ponorte do jemného roztoku tekutého mydla a nechajte ho v ňom namočený jednu minútu.
4. Celý povrch starostlivo vyčistite detskou zubnou kefkou s mäkkými štetinkami. Zvýšenú pozornosť venujte ťažko dostupným miestam. Zabezpečte, aby boli viditeľne čisté.
5. Zavadzač oplachujte aspoň 30 sekúnd pod tečúcou vodou z vodovodu, ktorá má izbovú teplotu, až kým neodstránite všetky viditeľné zvyšky tekutého mydla.
6. Celý zavadzač starostlivo skontrolujte. Ak spozorujete stopy nečistoty, zopakujte kroky 3 až 5.
7. Straste všetky zvyšky vody či vlhkosti a zavadzač položte na čistú, suchú tkaninu a nechajte ho na vzduchu vyschnúť.

Zavadzač skladujte v uvoľnenej polohe, aby sa zachovala optimálna výkonnosť a životnosť produktu.

©2015 Medtronic MiniMed, Inc. Všetky práva vyhradené.

MiniMed™ a Quick-serter™ sú ochranné známky spoločnosti Medtronic MiniMed, Inc.

Ivory® je registrovaná ochranná známka spoločnosti Procter & Gamble.



## Ενδείξεις χρήσης

Το MiniMed™ Quick-serter™ ενδείκνυται για χρήση ως βοήθημα εισαγωγής συμβατών συσκευών. Προορίζεται για χρήση από έναν μόνο ασθενή. Δεν προορίζεται για χρήση από πολλαπλούς ασθενείς.

## Αντενδείξεις

Μη χρησιμοποιείτε τη συσκευή Quick-serter με μη συμβατές συσκευές. Η Medtronic MiniMed δεν μπορεί να εγγυηθεί την ασφάλεια ή την αποτελεσματικότητα της συσκευής Quick-serter αν χρησιμοποιούνται μη συμβατές συσκευές.

## Προειδοποιήσεις

Η μη τήρηση των οδηγιών ενδέχεται να έχει ως αποτέλεσμα ακατάλληλη εισαγωγή, πόνο ή τραυματισμό.

Να επιθεωρείτε πάντα τη συσκευασία του σετ έγχυσης για ζημία. Μη χρησιμοποιείτε το σετ έγχυσης αν υπάρχει ζημία.

Εάν το σετ έγχυσης δεν τοποθετηθεί με ασφάλεια στη συσκευή Quick-serter, ενδέχεται να προκληθεί ακατάλληλη εισαγωγή, πόνος ή μικρός τραυματισμός.

Μη σημαδεύετε ποτέ τη φορτωμένη συσκευή Quick-serter προς οποιοδήποτε σημείο του σώματος στο οποίο δεν είναι επιθυμητό να γίνει η εισαγωγή. Αυτό αποσκοπεί στο να αποφευχθεί ακούσιος τραυματισμός από τη βελόνα.

Πριν από την εισαγωγή του σετ έγχυσης στο δέρμα σας, αφαιρέστε προσεκτικά το προστατευτικό βελόνας. Η βελόνα θα πρέπει να είναι ευθεία και στραμμένη προς τα έξω. Μη χρησιμοποιείτε το σετ έγχυσης εάν η βελόνα είναι κυρτωμένη.

## Προφυλάξεις

Πρέπει να πραγματοποιήσετε την αρχική ρύθμιση της συσκευής Quick-serter παρουσία του επαγγελματία υγείας σας.

## Εγγύηση

Για πληροφορίες εγγύησης του προϊόντος, επικοινωνήστε με την τοπική σας τηλεφωνική γραμμή βοήθειας ή τον τοπικό αντιπρόσωπο.

## Εξαρτήματα

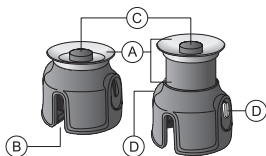

- (A) Λαβή
- (B) Εγκοπή σωλήνωσης
- (C) Κουμπί απελευθέρωσης
- (D) Πλευρικά κουμπιά

## Οδηγίες

**Ξεδιπλώστε το εμπροσθόφυλλο αυτού του εγχειριδίου για να δείτε αριθμημένες εικόνες που αντιστοιχούν στα παρακάτω βήματα.** Διαβάστε προσεκτικά όλες τις οδηγίες πριν χρησιμοποιήσετε τη συσκευή Quick-serter. Για πληροφορίες σχετικά με τη θεραπεία με αντλία, ενδεχόμενα σφάλματα, καθώς και πιθανούς κινδύνους και τα αίτιά τους, συμβουλευτείτε τον οδηγό χρήσης της αντλίας πριν συνδέσετε το σετ έγχυσης. Ανατρέξτε στον οδηγό χρήσης του σετ έγχυσης πριν χρησιμοποιήσετε τη συσκευή Quick-serter. Εάν χρησιμοποιείτε τη συσκευή Quick-serter για πρώτη φορά, πρέπει να πραγματοποιήσετε την αρχική ρύθμιση παρουσία του επαγγελματία υγείας σας.

## Προετοιμασία

1. Πλύνετε τα χέρια σας με σαπούνι και νερό.
2. Καθαρίστε το σημείο εισαγωγής. Χρησιμοποιήστε ένα υγρό μαντηλάκι αλκοόλης ή άλλο απολυμαντικό, σύμφωνα με τις οδηγίες του επαγγελματία υγείας σας. Η περιοχή πρέπει να είναι στεγνή πριν την εισαγωγή του σετ έγχυσης.

## Χρήση της συσκευής Quick-serter

3. Τοποθετήστε τη συσκευή Quick-serter επάνω σε μια σταθερή επίπεδη επιφάνεια με τη λαβή στραμμένη προς τα κάτω. Τοποθετήστε το σετ έγχυσης μέσα στη συσκευή Quick-serter. Αν χρειάζεται, τοποθετήστε τη σωλήνωση του σετ έγχυσης στην εγκοπή σωλήνωσης.

4. Τοποθετήστε το σετ έγχυσης με ασφάλεια μέσα στη συσκευή Quick-serter. Για να το κάνετε αυτό, τοποθετήστε τα δάκτυλά σας επάνω στην προστατευτική επένδυση του αυτοκόλλητου και σπρώξτε το σετ έγχυσης προς τα κάτω.
5. Αφαιρέστε και τα δύο κομμάτια της προστατευτικής επένδυσης του αυτοκόλλητου.
6. Σηκώστε τη συσκευή Quick-serter και τραβήξτε τη λαβή προς τα κάτω μέχρι να ακουστεί ήχος «κλικ».
7. Τραβήξτε το προστατευτικό βελόνας μέχρι να χαλαρώσει. Αφαιρέστε προσεκτικά το προστατευτικό βελόνας. Μην αγγίζετε και μην κυρτώνετε τη βελόνα.
8. Τοποθετήστε τη συσκευή Quick-serter στο επιθυμητό σημείο έγχυσης. Στη συνέχεια, πιέστε τα δύο πλευρικά κουμπιά ταυτόχρονα για να εισαγάγετε το σετ έγχυσης.
9. Πιέστε το κουμπί απελευθέρωσης στο επάνω μέρος της συσκευής Quick-serter για να απελευθερωθεί το σετ έγχυσης.
10. Κρατήστε τη σωλήνωση του σετ έγχυσης με το ένα χέρι. Στη συνέχεια, αφαιρέστε τη συσκευή Quick-serter ανασηκώνοντάς την μακριά από το σώμα σας με το άλλο σας χέρι.
11. Τραβήξτε το περίβλημα της βελόνας μακριά από το σετ έγχυσης με το ένα χέρι. Πιέστε απαλά την ταινία επάνω στο δέρμα σας με το άλλο σας χέρι.
12. Κλείστε το περίβλημα της βελόνας. Στη συνέχεια, απορρίψτε την καλυμμένη βελόνα σε ένα δοχείο αιχμηρών αντικειμένων.
13. Εξομαλύνετε την ταινία σταθερά πάνω στο δέρμα σας.

## **Καθαρισμός**

Το MiniMed Quick-serter προορίζεται για χρήση σε έναν μόνο ασθενή. Καθαρίζετε πάντα τη συσκευή Serter μετά από κάθε χρήση.

Για να καθαρίσετε τη συσκευή Serter, θα χρειαστείτε τα ακόλουθα υλικά: ήπιο υγρό σαπούνι (για παράδειγμα, υγρό σαπούνι Ivory®), μια οδοντόβουρτσα για νήπια με μαλακές τρίχες και ένα δοχείο.

Για να καθαρίσετε τη συσκευή Serter:

1. Ξεπλύνετε τη συσκευή Serter κάτω από τρεχούμενο νερό βρύσης σε θερμοκρασία δωματίου για τουλάχιστον 30 δευτερόλεπτα. Βεβαιωθείτε ότι όλα τα δυσπρόσιτα σημεία έχουν ξεπλυθεί καλά.
2. Ετοιμάστε ένα διάλυμα ήπιου υγρού σαπουνιού χρησιμοποιώντας ένα κουταλάκι (πέντε χιλιοστόλιτρα) ήπιου υγρού σαπουνιού σε 16 κούπες ή 3,8 λίτρα (ένα γαλόνι) νερού βρύσης σε θερμοκρασία δωματίου.
3. Βυθίστε πλήρως τη συσκευή Serter στο διάλυμα ήπιου υγρού σαπουνιού και αφήστε την επί τουλάχιστον ένα λεπτό.
4. Βουρτσίστε σχολαστικά όλη την επιφάνεια χρησιμοποιώντας μια οδοντόβουρτσα για νήπια με μαλακές τρίχες. Προσέξτε ιδιαίτερα ώστε να βουρτσίσετε τα δυσπρόσιτα σημεία μέχρι να είναι εμφανώς καθαρά.
5. Ξεπλύνετε τη συσκευή Serter με τρεχούμενο νερό βρύσης σε θερμοκρασία δωματίου επί τουλάχιστον 30 δευτερόλεπτα και μέχρι να απομακρυνθεί όλο το ορατό υγρό σαπουνιού.
6. Επιθεωρήστε σχολαστικά τη συσκευή εισαγωγής. Εάν υπάρχει ορατή βρωμιά, επαναλάβετε τα βήματα 3 έως 5.
7. Αφαιρέστε τινάζοντας τυχόν περίσσεια νερού ή υγρασία και τοποθετήστε τη συσκευή Serter επάνω σε καθαρό, στεγνό πανί για να στεγνώσει στον αέρα.

Αποθηκεύστε τη συσκευή Serter στην απελευθερωμένη θέση ώστε να διατηρηθεί η βέλτιστη απόδοση και διάρκεια ζωής του προϊόντος.

© 2015 Medtronic MiniMed, Inc. Με την επιφύλαξη παντός δικαιώματος.

Τα MiniMed™ και Quick-serter™ είναι εμπορικά σήματα της Medtronic MiniMed, Inc.

To Ivory® είναι σήμα κατατεθέν της The Procter & Gamble Company.

## **Показания к применению**

Устройство Quick-serter™ MiniMed™ предназначено для облегчения введения совместимых устройств. Это устройство предназначено для использования у одного пациента и не предназначено для использования у нескольких пациентов.

## **Противопоказания**

Не используйте Quick-serter с несовместимыми устройствами. Компания Medtronic MiniMed не может гарантировать безопасность или эффективность Quick-serter при использовании несовместимых устройств.

## **Предостережения**

Несоблюдение инструкций может привести к неправильному введению, болезненным ощущениям или травме.

Всегда проверяйте упаковку инфузионного набора на предмет повреждений. Не используйте инфузионный набор, если обнаружите повреждения.

Если инфузионный набор не был надежно помещен в Quick-serter, то можно неправильно ввести устройство, причинить боль и нанести незначительную травму.

Никогда не направляйте заряженное устройство Quick-serter на участок тела, не планируемый в качестве места введения. Это позволит избежать случайного укола иглой.

Перед введением инфузионного набора в кожу осторожно удалите предохранитель иглы. Игла должна быть прямой и обращена наружу. Не используйте инфузионный набор, если игла согнута.

## **Меры предосторожности**

Первую установку Quick-serter следует проводить под контролем лечащего врача.

## **Гарантия**

Сведения о гарантии на продукт можно получить по местному телефону линии поддержки или в региональном представительстве компании.

## Компоненты

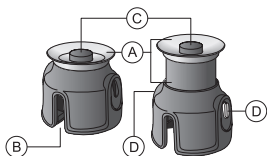

- (A) Рукоятка
- (B) Отверстие для трубки
- (C) Открывающая кнопка
- (D) Боковые кнопки

## Инструкции

**Разверните переднюю сторону обложки этого буклета для просмотра изображений перечисленных ниже действий.**

Перед использованием Quick-serter внимательно прочитайте все инструкции. Чтобы получить сведения об использовании помпы, вероятных ошибках и возможных рисках и их причинах, прочитайте руководство пользователя к Вашей помпе перед подсоединением инфузионного набора. Перед использованием Quick-serter ознакомьтесь с руководством по эксплуатации вашего инфузионного набора. Если вы пользуетесь устройством Quick-serter впервые, выполните первую его установку под контролем вашего лечащего врача.

## Подготовка

1. Вымойте руки с водой и мылом.
2. Очистите место для введения. Используйте спиртовой тампон или другое дезинфицирующее средство согласно указаниям вашего лечащего врача. Это место должно высохнуть перед введением инфузионного набора.

## Использование Quick-serter

3. Поместите Quick-serter на устойчивую ровную поверхность рукояткой вниз. Поместите инфузионный набор в Quick-serter. При необходимости пропустите трубку инфузионного набора через отверстие для трубки.

4. Надежно расположите инфузионный набор в Quick-serter. Для этого поместите пальцы на клейкую пленку и нажмите на инфузионный набор.
5. Удалите обе части клейкой пленки.
6. Поднимите Quick-serter и потяните рукоятку вниз до щелчка.
7. Открутите предохранитель иглы. Осторожно снимите предохранитель. Не трогайте и не сгибайте иглу.
8. Поместите Quick-serter на желаемое место инфузии. Затем одновременно нажмите на обе боковые кнопки, чтобы ввести инфузионный набор.
9. Нажмите открывающую кнопку в верхней части Quick-serter, чтобы открыть инфузионный набор.
10. Удерживайте трубку инфузионного набора одной рукой. Затем удалите Quick-serter, отведя его от тела второй рукой.
11. Одной рукой потяните корпус иглы в сторону от инфузионного набора. Второй рукой слегка прижимайте пластырь к коже.
12. Закройте корпус иглы. Затем выбросьте закрытую иглу в ёмкость для острых предметов.
13. Тщательно разгладьте пластырь на коже.

## **Очистка**

Устройство Quick-serter MiniMed предназначено для использования одним пациентом. Очищайте устройство для введения после каждого использования.

Для очистки устройства для введения необходимы следующие средства: мягкодействующее жидкое мыло (например, жидкое мыло Ivory®), детская зубная щетка с мягкой щетиной и сосуд.

Чтобы очистить устройство для введения:

1. Промойте устройство для введения проточной водопроводной водой комнатной температуры в течение 30 секунд. Убедитесь, что все труднодоступные области полностью промыты.

2. Приготовьте раствор мягкодействующего жидкого мыла, используя одну чайную ложку (пять миллилитров) мягкодействующего жидкого мыла и один галлон (16 стаканов, или 3,8 литра) воды из под крана комнатной температуры.
3. Полностью погрузите устройство для введения в раствор мягкодействующего жидкого мыла и замочите его как минимум на одну минуту.
4. Тщательно очистите всю поверхность детской зубной щеткой с мягкой щетиной. Уделите особое внимание очистке труднодоступных мест до отсутствия видимых загрязнений.
5. Промойте устройство для введения проточной водой из-под крана комнатной температуры в течение не менее 30 секунд так, чтобы полностью удалить видимые следы жидкого мыла.
6. Тщательно осмотрите устройство для введения. Если видна грязь, повторите шаги с 3-го по 5-й.
7. Вытряхните все остатки воды/влаги, поставьте устройство для введения на чистую сухую салфетку и дайте ему просохнуть.

Чтобы сохранить оптимальную эффективность и продлить срок службы, храните устройство для введения в невзведенном состоянии.

© 2015 Medtronic MiniMed, Inc. Все права защищены.

MiniMed™ и Quick-serter™ являются товарными знаками компании Medtronic MiniMed, Inc. Ivory® является товарным знаком компании The Procter & Gamble Company.



## 适应症

MiniMed™ Quick-serter™适用于作为插入兼容器械的辅助装置。仅供单个患者使用。严禁多个患者使用。

## 禁忌症

严禁将Quick-serter与非兼容器械配合使用。如果使用非兼容器械，Medtronic MiniMed无法确保 Quick-serter的安全或功效。

## 警告

若不遵循说明操作，可能导致不正确的注入、疼痛或受伤。

务必检查输注管路包装有无破损。如果有破损，请勿使用输注管路。

如果未能将输注管路牢固地放置在Quick-serter中，则可能导致不正确的注入、疼痛或轻微伤害。

切勿将已装上针的Quick-serter指向不想从中插针的身体部位。目的旨在避免意外的针刺伤害。

将输注管路插入皮肤之前，请小心取下针套。针头应笔直、朝向外。如果针弯曲，请勿使用输注管路。

## 注意事项

请在医疗保健专业人员在场的情况下进行首次Quick-serter设置。

## 质保

有关产品保证的信息，请致电当地帮助热线或代表。

## 组件

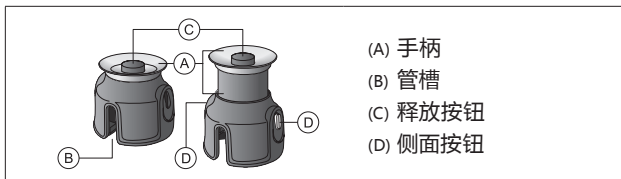

## 说明

展开本手册的封面，查看已按下述步骤编号的图片。使用 Quick-serter 之前，请仔细阅读所有说明。有关泵治疗、潜在错误和可能的风险及其原因，请在连接输注管路之前参阅泵用户指南。使用 Quick-serter 前，请参考输注管路用户指南。如果是首次使用 Quick-serter，应在医疗保健专业人员在场的情况下进行首次设置。

## 准备

1. 用肥皂和水洗手。
2. 清洁植入部位。按照医疗保健专业人员的指示，使用酒精或其它消毒剂擦拭。在插入输注管路前，该区域必须保持干燥。

## 使用 Quick-serter

3. 将 Quick-serter 置于稳固的平面上，并使手柄面朝下。将输注管路插入到 Quick-serter 中。如有需要，将输注管路管体插入管槽中。
4. 使输注管路牢固地位于 Quick-serter 内。为此，用手指握住粘胶衬垫，向下推输注管路。
5. 揭去两片粘胶衬垫。
6. 握住 Quick-serter 并向下拉手柄，直到听到喀哒声。
7. 拧松针套。小心地取下针套。切勿触碰或使针弯曲。
8. 将 Quick-serter 置于想要注入的部位。然后，同时按住两侧的按钮以注入输注管路。
9. 按下 Quick-serter 顶部的释放按钮以释放输注管路。

10. 用一只手握住输注管路管体部分。然后，用另一只手将 Quick-serter朝远离身体的方向提起，将其取出。
11. 用一只手将针筒从输注管路拔出。用另一只手轻轻将胶布按压在皮肤上。
12. 闭合针筒。然后，将已罩住的针头丢弃到锐器容器中。
13. 使胶布平整地贴合您的皮肤。

## 清洁

MiniMed Quick-serter只供单个患者使用。务必每次使用后清洁助针器。

清洁助针器需要以下材料：柔和的液体皂（例如，Ivory®液体皂）、软毛幼儿牙刷和容器。

若要清洁助针器：

1. 使用流动的室温自来水冲洗助针器30秒钟。确保所有难以接触的区域均已完全冲洗。
2. 准备温和的液体皂溶液，方法：每 1加仑（16杯或3.8升）室温自来水添加 1茶匙（5毫升）柔和液体皂。
3. 将助针器完全浸没在温和的液体皂溶液中，浸泡1分钟。
4. 使用软毛幼儿牙刷彻底刷洗整个表面。特别注意刷洗难清洗的区域，直到干净为止。
5. 使用流动的室温自来水冲洗助针器至少30秒钟，直到将所有看得见的液体皂冲洗干净。
6. 彻底检查插针器械。如果仍有污垢可见，则重复步骤3至步骤5。
7. 抖去多余水分，并将助针器放在一块干净且干燥的布上，以便风干。

存放助针器时，将其调到松开的位置，以保持最佳的产品性能和最长的使用寿命。

©2015 Medtronic MiniMed, Inc. 保留所有权利。

MiniMed™和 Quick-serter™是 Medtronic MiniMed, Inc.的商标。

Ivory®是 Procter & Gamble Company的注册商标。



## **Indicações de utilização**

O Quick-serter™ MiniMed™ é indicado para utilização no auxílio à inserção de dispositivos compatíveis. Seu uso é destinado a um único paciente. Não se destina ao uso por diversos pacientes.

## **Contraindicações**

Não utilize o Quick-serter com dispositivos não compatíveis. A Medtronic MiniMed não pode garantir a segurança ou a eficácia do Quick-serter se forem utilizados dispositivos não compatíveis.

## **Avisos**

O não cumprimento das instruções pode resultar em inserção incorreta, dor ou lesões.

Verifique sempre a existência de danos na embalagem do conjunto de infusão. Não utilize o conjunto de infusão se houver danos.

Se o conjunto de infusão não estiver firmemente colocado no Quick-serter, pode haver inserção incorreta, dor ou pequenas lesões.

Nunca direcione o Quick-serter carregado para uma parte do corpo onde não pretende efetuar a inserção. Isso deve ser feito para evitar picada acidental com a agulha.

Remova cuidadosamente a proteção da agulha antes de inserir o conjunto de infusão na sua pele. A agulha deve estar reta e apontar para fora. Não utilize o conjunto de infusão se a agulha estiver torta.

## **Precauções**

Realize a sua primeira configuração do Quick-serter na presença do seu profissional de saúde.

## **Garantia**

Para obter informações sobre a garantia do produto, entre em contato com a sua linha telefônica de assistência local ou seu representante.

## Componentes

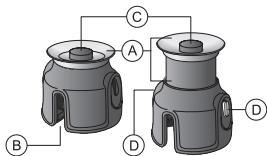

- (A) Cabo
- (B) Fenda do cateter
- (C) Botão de liberação
- (D) Botões laterais

## Instruções

**Desdobre o interior da capa desta brochura para ver imagens numeradas e relacionadas com as etapas que se seguem.**

Leia atentamente todas as instruções antes de usar o Quick-serter. Para obter informações sobre a terapia com bomba de insulina, possíveis erros e possíveis riscos e as suas causas, consulte o guia do usuário da bomba antes de conectar o conjunto de infusão. Consulte o guia do usuário do seu conjunto de inserção antes de usar o Quick-serter. Se você estiver usando o Quick-serter pela primeira vez, realize a primeira configuração na presença do seu profissional de saúde.

## Preparação

1. Lave as mãos com água e sabão.
2. Limpe o local de inserção. Use um lenço com álcool ou outro desinfetante, conforme orientado pelo seu profissional de saúde. A área deve estar seca antes de inserir o conjunto de infusão.

## Uso do Quick-serter

3. Coloque o Quick-serter sobre uma superfície plana firme, com o cabo voltado para baixo. Coloque o conjunto de infusão dentro do Quick-serter. Se necessário, coloque o cateter do conjunto de infusão na fenda do cateter.
4. Acomode o conjunto de infusão de modo seguro dentro do Quick-serter. Para fazer isso, coloque os dedos sobre o revestimento adesivo e empurre o conjunto de infusão para baixo.

5. Remova ambas as partes do revestimento adesivo.
6. Pegue o Quick-serter e puxe o cabo para baixo até ele clicar.
7. Gire o protetor da agulha até ele ficar frouxo. Remova cuidadosamente o protetor da agulha. Não toque ou dobre a agulha.
8. Coloque o Quick-serter no local de infusão desejado. Então, aperte os dois botões laterais ao mesmo tempo para inserir o conjunto de infusão.
9. Aperte o botão de liberação na parte de cima do Quick-serter para liberar o conjunto de infusão.
10. Segure o cateter do conjunto de infusão com uma mão. Então, remova o Quick-serter levantando-o e distanciando-o do seu corpo com a outra mão.
11. Puxe a caixa da agulha no sentido oposto ao conjunto de infusão com uma mão. Aperte levemente a fita contra a sua pele com a sua outra mão.
12. Feche a caixa da agulha. Então, descarte a agulha coberta em um recipiente apropriado para objetos cortantes.
13. Alise muito bem o adesivo contra a pele.

## **Limpeza**

O Quick-serter MiniMed se destina à utilização em um único paciente. Limpe sempre o aplicador após cada uso.

Para limpar o aplicador, serão necessários os seguintes materiais: sabão líquido suave (por exemplo, sabão líquido Ivory®), uma escova de dentes infantil de cerdas macias e um recipiente.

Para limpar o aplicador:

1. Enxágue o aplicador em água corrente, à temperatura ambiente, por 30 segundos. Certifique-se de enxaguar completamente todas as áreas de difícil acesso.

2. Prepare uma solução de sabão líquido suave utilizando uma colher de chá (cinco mililitros) de detergente líquido suave com um galão (16 xícaras ou 3,8 litros) de água corrente à temperatura ambiente.
3. Submerja o aplicador completamente na solução de sabão líquido suave e mantenha-o submerso por um minuto.
4. Escove minuciosamente toda a superfície utilizando uma escova de dentes infantil de cerdas macias. Preste atenção especial ao escovar áreas de difícil limpeza até que estejam visivelmente limpas.
5. Enxague o aplicador em água corrente à temperatura ambiente durante pelo menos 30 segundos e até todo o sabão líquido visível ter desaparecido.
6. Inspeção minuciosamente o dispositivo de inserção. Se houver sujeira visível, repita as etapas 3 a 5 novamente.
7. Retire qualquer excesso de água ou umidade e coloque o aplicador em um pano limpo e seco, e deixe-o secar ao ar.

Guarde o aplicador na posição liberada para otimizar o funcionamento e a vida útil do produto.

©2015 Medtronic MiniMed, Inc. Todos os direitos reservados.

MiniMed™ e Quick-serter™ são marcas comerciais da Medtronic MiniMed, Inc. Ivory® é uma marca comercial registrada da The Procter & Gamble Company.







5. שטוף את הדוקרן במי ברז זורמים בטמפרטורת החדר במשך 30 שניות לפחות, ועד שתראה שכל הסבון הנוזלי נעלם.
  6. בדוק ביסודיות את מכשיר ההחדרה. אם נראה לכלוך כלשהו, חזור על שלבים 3 עד 5.
  7. נער כל עודפי מים או לחות, והנח את הדוקרן על מטלית נקייה ויבשה לייבוש באוויר.
- אחסן את הדוקרן במצב משוחרר כדי לשמור על רמת ביצועים מיטבית של המוצר ולהאריך את חייו.

© 2015 Medtronic MiniMed, Inc. כל הזכויות שמורות.  
MiniMed™ ו-Quick-serter™ הם סימני מסחר של Medtronic MiniMed, Inc.  
Ivory® הוא סימן מסחר רשום של The Procter & Gamble Company.

7. סובב ושחרר את מגן המחט. הסר בזהירות את מגן המחט. אין לגעת במחט או לכופף אותה.
8. מקם אתה-Quick-serter במקום העירווי הרצוי. לאחר מכן לחץ בו-זמנית על שני לחצני הצד כדי להחדיר את סט העירווי.
9. לחץ על כפתור השחרור הנמצא בראש ה-Quick-serter כדי לשחרר את סט העירווי.
10. החזק את צינורית סט העירווי ביד אחת. לאחר מכן הרם את ה-Quick-serter הרחק מגופך ביד השנייה, והסר אותו.
11. ביד אחת משוך את בית המחט הרחק מסט העירווי. ביד השנייה לחץ בעדינות על המדבקה כנגד העור.
12. סגור את בית המחט. לאחר מכן, השלך את המחט המכוסה למכל להשלכת חפצים חדים.
13. החלק את המדבקה היטב כנגד העור.

## ניקוי

MiniMed Quick-serter מיועד לשימוש במטופל יחיד. נקה תמיד את הדוקרן לאחר כל שימוש.

לניקוי הדוקרן דרושים החומרים הבאים: סבון נוזלי עדין (לדוגמה, סבון נוזלי Ivory®), מברשת שיניים לפעוטות בעלת סיבים רכים וכלי קיבול.

לניקוי הדוקרן:

1. שטוף את הדוקרן במי ברז זורמים בטמפרטורת החדר במשך 30 שניות. ודא שכל האזורים שקשה להגיע אליהם נשטפו לגמרי.
2. הכן תמיסת סבון נוזלי עדין בעזרת כפית אחת (חמישה מיליליטר) של סבון נוזלי עדין על כל גלון אחד (16 כוסות או 3.8 ליטרים) של מי ברז בטמפרטורת החדר.
3. טבול את הדוקרן בתמיסת הסבון הנוזלי העדין, והשרה אותו במשך דקה אחת.
4. הברש ביסודיות את כל פני השטח במברשת שיניים לפעוטות בעלת סיבים רכים. הקפד להבריש אזורים שקשה להגיע אליהם, עד שתראה שהם נקיים.

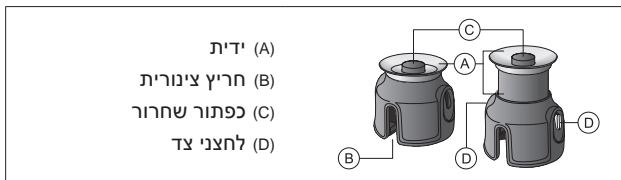

## הוראות

**פתח את הכריכה הקדמית של חוברת זו ועיין בתמונות הממוספרות בהתאם לשלבים שלהלן.** לפני שימוש ב-Quick-serter קרא בקפידה את כל ההוראות. לפני חיבור סט העירוני עיין במדריך למשתמש של המשאבה וקרא את המידע על טיפול באמצעות משאבה, שגיאות אפשריות, וסיכונים אפשריים והגורמים להם. לפני השימוש ב-Quick-serter, עיין במדריך למשתמש של סט העירוני. אם אתה משתמש ב-Quick-serter בפעם הראשונה, עליך להגדיר את ההגדרה הראשונה בנוכחות איש הצוות הרפואי המטפל בך.

## הכנה

1. רחץ ידיים במים וסבון.
2. נקה את מקום ההחדרה. השתמש במגבוני אלכוהול או בחומר חיטוי אחר בהתאם להוראות איש הצוות הרפואי המטפל בך. האזור חייב להיות יבש לפני החדרת סט העירוני.

## השימוש ב-Quick-serter

3. הנח את ה-Quick-serter על משטח מוצק ושטוח כשהידית פונה כלפי מטה. מקם את סט העירוני בתוך ה-Quick-serter. במידת הצורך מקם את צינורית סט העירוני בתוך חריץ הצינורית.
4. הושב את סט העירוני היטב בתוך ה-Quick-serter. לשם כך, מקם את אצבעותיך על ציפוי המדבקה ודחף את סט העירוני כלפי מטה.
5. הסר את שני חלקי ציפוי המדבקה.
6. הרם את ה-Quick-serter ומשוך את הידית כלפי מטה עד שהיא תשמיע נקישה.

## **התוויות לשימוש**

MiniMed™ Quick-serter™ מיועד לשמש כאמצעי עזר להחדרת מכשירים תואמים. הוא מיועד לשימוש על-ידי מטופל יחיד. הוא אינו מיועד לשימוש על-ידי מספר מטופלים.

## **התוויות נגד**

אין להשתמש ב-Quick-serter עם מכשירים שאינם תואמים. Medtronic MiniMed אינה יכולה לערוב לבטיחות או ליעילות של ה-Quick-serter אם נעשה שימוש במכשירים שאינם תואמים.

## **אזהרות**

אי-הקפדה על ההוראות עלולה לגרום להחדרה לא נכונה, לכאב או לפציעה. בדוק תמיד שאריזת סט העירוי אינה פגומה. אם יש נזק, אל תשתמש בסט העירוי.

אם סט העירוי אינו ממוקם היטב בתוך ה-Quick-serter, עלולים להיגרם החדרה לא נכונה, כאב או פציעה קלה.

לעולם אל תכוון Quick-serter טעון לאזור כלשהו בגוף, שאליו אינך רוצה להחדירו. זאת כדי להימנע מדקירה בשוגג מהמחט.

הסר בזהירות את מגן המחט לפני החדרת סט העירוי אל תוך העור. המחט צריכה להיות ישרה ולפנות כלפי חוץ. אל תשתמש בסט העירוי אם המחט מעוקמת.

## **אמצעי זהירות**

את ההגדרה הראשונה של ה-Quick-serter עליך לבצע בנוכחות איש הצוות הרפואי המטפל בך.

## **אחריות**

למידע על אחריות המוצר, פנה לקו העזרה המקומי או לנציג המקומי.

5. اشطف أداة الإدخال تحت ماء الصنبور الجاري في درجة حرارة الغرفة لمدة 30 ثانية على الأقل، إلى أن يختفي الصابون السائل المرئي بالكامل.
  6. افحص أداة الإدخال بدقة. في حالة ظهور أية قاذورات، كرر الخطوات من 3 إلى 5.
  7. تخلص من أي ماء زائد أو رطوبة زائدة، وضع أداة الإدخال على قطعة قماش نظيفة وجافة لتجف بالهواء.
- احفظ أداة الإدخال بعد أن تكون في وضعية التحرير للحفاظ على الأداء المثالي للمنتج وإطالة عمره قدر المستطاع.

© Medtronic MiniMed, Inc. 2015. جميع الحقوق محفوظة.  
MiniMed™ و Quick-serter™ هما علامتان تجاريتان مسجلتان لصالح شركة Medtronic MiniMed, Inc.  
Ivory® هي علامة تجارية مسجلة لصالح شركة Procter & Gamble.

7. قم بلي واقى الإبرة حتى يتم فكه. انزع واقى الإبرة بحرص. لا تلمس أو تثنِ الإبرة.
8. ضع Quick-serter في موقع التشريب المطلوب. ثم اضغط على الزرين الجانبيين في نفس الوقت لإدخال أداة التشريب.
9. اضغط على زر التحرير الموجود أعلى Quick-serter لتحرير أداة التشريب.
10. امسك أنبوب أداة التشريب بيد واحدة، ثم انزع Quick-serter بإبعاده عن جسدك باليد الأخرى.
11. اجذب جراب الإبرة بعيداً عن أداة التشريب بيد واحدة. ثم اضغط على الشريط برفق على بشرتك باليد الأخرى.
12. أغلق جراب الإبرة. ثم تخلص من الإبرة ذات الحامي في حاوية أدوات حادة.
13. ثبت الشريط على الجلد برفق.

## التنظيف

تم تصميم MiniMed Quick-serter للاستخدام مع مريض واحد فقط. نظّف دوماً أداة الإدخال serter بعد كل استخدام.

لتنظيف أداة الإدخال serter، تحتاج إلى المواد التالية: صابون سائل خفيف (على سبيل المثال، صابون Ivory® السائل)، وفرشاة أسنان ناعمة للأطفال وحاوية. لتنظيف أداة الإدخال:

1. اشطف أداة الإدخال تحت ماء الصنبور الجاري في درجة حرارة الغرفة لمدة 30 ثانية. تأكد من أن الأماكن التي يصعب الوصول إليها تم شطفها بالكامل.
2. قم بإعداد محلول من الصابون السائل المعتدل باستخدام ملعقة صغيرة واحدة (خمسة مليلترات) من صابون سائل معتدل مع جالون واحد (16 كأساً أو 3.8 لتر) من ماء الصنبور في درجة حرارة الغرفة.
3. اغمس أداة الإدخال بالكامل في محلول صابون سائل خفيف وانقعها فيه لمدة دقيقة واحدة.
4. نظّف السطح بالكامل تماماً باستخدام فرشاة أسنان ناعمة للأطفال. قم بإيلاء عناية قصوى عند تنظيف الأماكن التي يصعب تنظيفها بالفرشاة إلى أن تصبح نظيفة ظاهرياً.



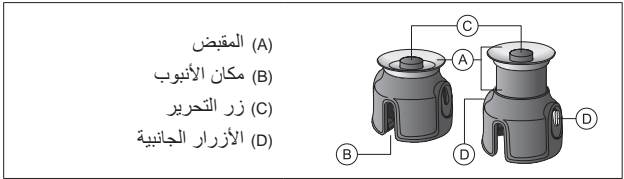

### تعليمات

افتح الغلاف الأمامي من هذا الكتيب لعرض الصور المرقمة للخطوات أدناه. اقرأ جميع الإرشادات بعناية قبل استخدام Quick-serter. للحصول على معلومات حول المعالجة بالمضخة، والأخطاء المحتملة، والمخاطر المحتملة وأسبابها، استشر دليل استخدام المضخة قبل توصيل أداة التشريب. ارجع إلى دليل مستخدم أداة التشريب قبل استخدام Quick-serter. إذا كنت تستخدم Quick-serter للمرة الأولى، يجب القيام بالضبط الأول في حضور أخصائي العناية الصحية.

### التجهيز

1. اغسل يديك بالماء والصابون.
2. نظّف مكان الإدخال. استخدم مسحة كحول أو مطهر آخر حسب توجيهات أخصائي العناية الصحية. يجب أن تكون المنطقة جافة قبل إدخال أداة التشريب.

### استخدام Quick-serter

3. ضع Quick-serter على سطح مسطح ثابت بحيث يكون المقبض مواجهاً للأسفل.
4. ضع أداة التشريب في Quick-serter. إذا لزم الأمر، ضع أنبوب أداة التشريب في فتحة الأنبوب.
5. انزع قطعتي البطانة اللاصقة.
6. التقط Quick-serter واجذب المقبض لأسفل حتى يُحدث صوت طقة.

## دواعي الاستعمال

يُستخدم MiniMed™ Quick-serter™ كوسيلة مساعدة لإدخال الأجهزة المتوافقة. وهو لاستخدام مريض واحد فقط. ويجب عدم استخدامه بواسطة العديد من المرضى.

## موانع الاستخدام

يجب عدم استخدام Quick-serter مع الأجهزة غير المتوافقة. لا تضمن Medtronic MiniMed سلامة وفعالية Quick-serter في حالة استخدام أجهزة غير متوافقة.

## تحذيرات

إن عدم اتباع التعليمات قد يؤدي إلى الإدخال الخاطئ أو الألم أو الإصابة بجروح. يجب دائماً فحص عبوة أداة التشريب لمعرفة ما إذا تعرضت للتلف. يجب عدم استخدام أداة التشريب إذا ما تعرضت للتلف.

إذا لم يتم وضع أداة التشريب بشكل آمن داخل Quick-serter، فقد تشعر بألم أو تصاب بجرح بسيط أو قد يكون الإدخال غير مناسب.

لا تقم أبداً بتوجيه Quick-serter المحملة نحو أي جزء من الجسد لا ترغب في استخدامه للإدخال. الهدف من ذلك هو تفادي أي وخز عرضي للإبرة.

انزع واقي الإبرة بحرص قبل إدخال أداة التشريب في الجلد. يجب أن تكون الإبرة مستقيمة وتشير للخارج. يجب عدم استخدام أداة التشريب إذا كانت الإبرة منثنية.

## الاحتياطات

يجب أن تقوم بالضبط الأول لـ Quick-serter في وجود أخصائي العناية الصحية.

## الضمان

للحصول على معلومات عن ضمان المنتج، يرجى الاتصال بخط المساعدة المحلي أو ممثل الشركة.



**REF**

EN	Consult instructions for use	Model number
FR	Consulter le mode d'emploi	Numéro de modèle
DE	Gebrauchsanweisung beachten	Modellnummer
ES	Consultar las instrucciones de uso	Número de modelo
NL	Raadpleeg gebruiksaanwijzing	Modelnummer
IT	Consultare le istruzioni per l'uso	Numero di modello
NO	Se i bruksanvisningen	Modellnummer
FI	Katso käyttöohjeet	Mallinnumero
SV	Se bruksanvisningen	Modellnummer
DA	Se brugsanvisningen	Modelnummer
PT	Ver instruções de utilização	Número do modelo
SL	Glejte navodila za uporabo	Številka modela
CS	Postupujte podle návodu k použití	Číslo modelu
HU	Kövesse a használati utasítást	Típuszám
PL	Należy zapoznać się z instrukcją użytkowania	Numer modelu
TR	Kullanım talimatlarına bakın	Model numarası
SK	Pozrite si pokyny na používanie	Číslo modelu
EL	Συμβουλευτείτε τις οδηγίες χρήσης	Αριθμός μοντέλου
RU	См. инструкцию по эксплуатации	Номер модели
ZH	请查阅使用说明	型号
BP	Consultar as instruções de utilização	Número do modelo
AR	راجع تعليمات الاستخدام	رقم الطراز
HE	עין בהוראות השימוש	מספר דגם

EC	REP
----	-----

EN	Authorized European representative
FR	Représentant agréé dans la Communauté européenne
DE	Autorisierter Repräsentant in der Europäischen Gemeinschaft
ES	Representante autorizado en la Comunidad Europea
NL	Geautoriseerd vertegenwoordiger in Europa
IT	Rappresentante autorizzato nella Comunità europea
NO	Autorisert representant i Europa
FI	Valtuutettu edustaja Euroopan yhteisön alueella
SV	Auktoriserad representant i Europa
DA	Autoriseret repræsentant i Europa
PT	Representante europeu autorizado
SL	Pooblaščen predstavnik v Evropi
CS	Autorizovaný zástupce pro Evropu
HU	Hivatalos európai képviselő
PL	Autoryzowany przedstawiciel we Wspólnocie Europejskiej
TR	Yetkili Avrupa temsilcisi
SK	Autorizovaný zástupca pre Európu
EL	Εξουσιοδοτημένος αντιπρόσωπος στην Ευρώπη
RU	Уполномоченный представитель в Европе
ZH	授权欧洲代表
BP	Representante europeu autorizado
AR	الممثل الأوروبي المعتمد
HE	נציג אירופאי מורשה

			
EN	Batch code	Manufacturer	Date of manufacture
FR	Code de lot	Fabricant	Date de fabrication
DE	Chargennummer	Hersteller	Herstellungsdatum
ES	Código de lote	Fabricante	Fecha de fabricación
NL	Partijnummer	Fabrikant	Productiedatum
IT	Codice del lotto	Fabbricante	Data di fabbricazione
NO	Batchkode	Produsent	Produksjonsdato
FI	Eräkoodi	Valmistaja	Valmistuspäivämäärä
SV	Lotnummer	Tillverkare	Tillverkningsdatum
DA	Partikode	Fabrikant	Fabrikationsdato
PT	Código do lote	Fabricante	Data de fabrico
SL	Številka serije	Izdelovalec	Datum izdelave
CS	Kód šarže	Výrobce	Datum výroby
HU	Tételkód	Gyártó	Gyártás ideje
PL	Kod serii	Producent	Data produkcji
TR	Parti kodu	İmalatçı	İmalat tarihi
SK	Číslo šarže	Výrobca	Dátum výroby
EL	Κωδικός παρτίδας	Κατασκευαστής	Ημερομηνία κατασκευής
RU	Код партии	Производитель	Дата изготовления
ZH	批次代码	制造商	生产日期
BP	Código do lote	Fabricante	Data de fabricação
AR	رمز التشغيل	جهة التصنيع	تاريخ التصنيع
HE	קוד אצווה	יצרן	תאריך ייצור



EN	European technical conformity. Device fully complies with MDD 93/42/EEC
FR	Conformité technique européenne. Le dispositif est entièrement conforme à la directive MDD 93/42/CEE
DE	Europäische technische Konformität. Das Produkt entspricht allen Vorschriften der europäischen Medizinproduktrichtlinie 93/42/EWG.
ES	Conformidad técnica europea. El dispositivo cumple totalmente la Directiva Europea 93/42/CEE relativa a los productos sanitarios
NL	Technische Europese conformiteit. Product voldoet volledig aan MDD 93/42/EEG
IT	Conformità tecnica europea. Il dispositivo è pienamente conforme alla direttiva MDD 93/42/CEE
NO	Samsvar med europeisk teknisk standard. Utstyret er fullstendig i samsvar med direktiv 93/42/EØF om medisinsk utstyr
FI	Eurooppalainen tekninen vaatimustenmukaisuus. Laite on kaikilta osin lääkäintäälaitedirektiivin 93/42/ETY mukainen.
SV	Europeisk teknisk standard. Uppfyller direktiv 93/42/EEG om medicintekniska produkter
DA	Overholdelse af europæisk teknisk standard. Enheden er fuldt ud kompatibel med det europæiske direktiv MDD 93/42/EØF
PT	Em conformidade com as normas técnicas europeias. O dispositivo está em total conformidade com a diretiva MDD 93/42/CEE.
SL	Evropska tehnična skladnost. Naprava je popolnoma v skladu z Direktivo o medicinskih pripomočkih 93/42/EGS
CS	Evropská technická shoda. Zařízení zcela splňuje požadavky směrnice MDD 93/42/EHS.
HU	Európai műszaki megfeleléség. Az eszköz megfelel az orvosteknikai eszközökről szóló 93/42/EGK irányelvnek
PL	Zgodność z normami technicznymi Unii Europejskiej. Ten symbol oznacza, że urządzenie spełnia wszystkie wymogi dyrektywy MDD 93/42/EWG
TR	Avrupa teknik normlarına uygunluk. Cihaz MDD 93/42/EEC ile tamamen uyumludur
SK	Zhoda s technickými normami EÚ. Zariadenie je plne v súlade s požiadavkami smernice MDD 93/42/EHS.

EL	Ευρωπαϊκή τεχνική συμμόρφωση. Η συσκευή συμμορφώνεται πλήρως με την Οδηγία 93/42/ΕΟΚ περί ιατροτεχνολογικών προϊόντων
RU	Европейское техническое соответствие. Устройство полностью соответствует требованиям директивы MDD 93/42/EEC
ZH	欧洲技术合规性。器械完全符合MDD 93/42/EEC
BP	Em conformidade com as normas técnicas europeias. Dispositivo em total conformidade com a norma MDD 93/42/EEC
AR	MDD 93/42/EEC الامتثال الفني الأوروبي. الجهاز متوافق تماماً مع معيار
HE	MDD 93/42/EEC תאימות טכנית אירופית. המכשיר תואם לחלוטין את



**Africa:**

Medtronic Africa (Pty) Ltd.  
Tel: +27 (0) 11 677 4800

**Argentina:**

Corpomedica S.A.  
Tel: +(11) 4 814 1333  
Medtronic Directo 24/7:  
+0800 333 0752

**Australia:**

Medtronic Australasia Pty. Ltd.  
Tel: 1800 777 808 (cust. help)  
Tel: 1800 668 670 (orders)

**Azerbaijan:**

Isomed  
Tel: +994 (12) 464 11 30

**Bangladesh:**

Sonargaon Healthcare Pvt Ltd.  
Mobile: (+91)-9903995417  
or (+880)-1714217131

**Belarus:**

ОДО "Баджин"  
Tel: +375 17 313 0990

**België/Belgique:**

N.V. Medtronic Belgium S.A.  
Tel: 0800-90805

**Bosnia and Herzegovina:**

Medimpex d.o.o.  
Tel: +387 33 476 444  
or +387 33 476 400

**Brasil:**

Medtronic Comercial Ltda.  
Tel: +(11) 2182-9200  
Medtronic Directo 24/7:  
+0800 773 9200

**Bulgaria:**

RSR Ltd.  
Tel: +359 885 428 900

**Canada:**

Medtronic of Canada Ltd.  
Tel: 1-800-284-4416

**Chile:**

Medtronic Chile  
Tel: +(9) 66 29 7126  
Medtronic Directo 24/7:  
+1 230 020 9750  
Medtronic Directo 24/7  
(From Santiago): +(2) 595 2942

**China:**

Medtronic (Shanghai) Ltd.  
24 Hour Helpline (Cell):  
+86 400-820-1981  
24 Hour Helpline (Land):  
+86 800-820-1981

**Colombia:**

Medtronic Latin America Inc. Sucursal  
Colombia  
Tel: +(1) 742 7300  
Medtronic Directo 24/7 (Landline):  
+01 800 710 2170  
Medtronic Directo 24/7 (Cellular):  
+1 381 4902

**Croatia:**

Medtronic Adriatic d.o.o.  
Tel: +385 1 488 11 20

**Česká republika:**

Medtronic Czechia s.r.o.  
Tel: +420 233 059 111  
Non-stop help line: +420 233 059 950

**Danmark:**

Medtronic Danmark A/S  
Tel: +45 32 48 18 00

**Deutschland:**

Medtronic GmbH  
Geschäftsbereich Diabetes  
Telefon: +49 2159 8149-370  
24-Stdn-Hotline: 0800 6464633

**Eire:**

Accu-Science Ltd.  
Tel: +353 45 433000

**España:**

Medtronic Ibérica S.A.  
Tel: +34 91 625 05 42  
24 horas: +34 900 120 330

**Europe:**

Medtronic Europe S.A. Europe,  
Middle East and Africa HQ  
Tel: +41 (0) 21-802-7000

**France:**

Medtronic France S.A.S.  
Tel: +33 (0) 1 55 38 17 00

**Hellas:**

Medtronic Hellas S.A.  
Tel: +30 210677-9099

**Hong Kong:**

Medtronic International Ltd.  
Tel: +852 2919-1300  
To order supplies: +852 2919-1322  
24-hour helpline: +852-2919-6441

**India:**

India Medtronic Pvt. Ltd.  
Tel: (+91)-80-22112245 / 32972359  
Mobile: (+91)-9611633007

**Indonesia:**

Medtronic International Ltd.  
Tel: +65 6436 5090 or +65 6436 5000

**Israel:**

Agentek  
Tel: +972 3649 3111

**Italia:**

Medtronic Italia S.p.A.  
Tel: +39 02 24137 261  
Servizio assistenza tecnica:  
N° verde 24h: 800 20 90 20

**Japan:**

Medtronic Japan Co. Ltd.  
Tel: +81-3-6430-2019  
24 Hr. Support Line: 0120-56-32-56

**Kazakhstan:**

Medtronic BV in Kazakhstan  
Tel: +7 727 311 05 80 (Almaty)  
+7 717 224 48 11 (Astana)  
Круглосуточная линия поддержки:  
8 800 080 5001

**Latin America:**

Medtronic, Inc.  
Tel: 1(305) 500-9328

**Latvija:**

Ravemma Ltd.  
Tel: +371 7273780

**Macedonia:**

Alkaloid Kons Doel  
Tel: + 389 2 3204 430

**Magyarország:**

Medtronic Hungária Kft.  
Tel: +36 1 889 0688

**Malaysia:**

Medtronic International Ltd.  
Tel: +603 7946 9000

**México:**

Medtronic Servicios S. de R. L. de C.V.  
Tel (México DF): +(11) 029 058  
Tel (Interior): +01 800 000 7867  
Medtronic Directo 24/7 (from México DF):  
+(55) 36 869 787  
Medtronic Directo 24/7:  
+01 800 681 1845

**Middle East and North Africa:**

Regional Office  
Tel: +961-1-370 670

**Montenegro:**

Glosarij  
Tel: +382 20 642 495

**Nederland, Luxembourg:**

Medtronic B.V.  
Tel: +31 (0) 45-566-8291  
Gratis: 0800-3422338

**New Zealand:**

Medica Pacifica  
Phone: 64 9 414 0318  
Free Phone: 0800 106 100

**Norge:**

Medtronic Norge A/S  
Tel: +47 67 10 32 00

**Philippines:**

Medtronic International Ltd.  
Tel: +65 6436 5090 or +65 6436 5000

**Rossija:**

ООО «Медтроник»  
Tel: +7 495 580 73 77  
Круглосуточная линия поддержки:  
8 800 200 76 36

**Polska:**

Medtronic Poland Sp. Z.o.o.  
Tel: +48 22 465 6934

**Portugal:**

Medtronic Portugal Lda  
Tel: +351 21 7245100

**Puerto Rico:**

Medtronic Puerto Rico  
Tel: 787-753-5270

**Republic of Korea:**

Medtronic Korea, Co., Ltd.  
Tel: +82.2.3404.3600

**Romania:**

Medtronic BV Reprezentanta  
Tel: +40 372 188 000

**Schweiz:**

Medtronic (Schweiz) AG  
Tel: + 41 (0) 31 868 0160  
24-Stunden-Hotline: 0800 633333

**Serbia:**

Medtronic B.V. Serbia  
Tel: +381 11 2095 900

**Singapore:**

Medtronic International Ltd.  
Tel: +65 6436 5090 or +65 6436 5000

**Slovenija:**

Zaloker & Zaloker d.o.o.  
brezplačna številka: 080 1880  
Tel.: +386 1 542 51 11

**Slovenská republika:**

Medtronic Slovakia, s.r.o.  
Tel: +421 26820 6942  
HelpLine: +421 26820 6986

**Sri Lanka:**

Swiss Biogenics Ltd.  
Mobile: (+91)-9003077499  
or (+94)-777256760

**Suomi:**

Medtronic Finland Oy  
Tel: +358 20 7281 200  
Help line: +358 400 100 313

**Sverige:**

Medtronic AB  
Tel: +46 8 568 585 20

**Taiwan:**

Medtronic (Taiwan) Ltd.  
Tel: 02-21836000  
Toll Free: +886-800-005285

**Thailand:**

Medtronic (Thailand) Ltd.  
Tel: +662 232 7400

**Türkiye:**

Medtronic Medikal Teknoloji  
Ticaret Ltd. Sirketi.  
Tel: +90 216 4694330

**Ukraine:**

Medtronic B.V. Representative office  
in Ukraine  
Tel: +38 044 392 04 01  
Лінія цілодобової підтримки:  
0 800 508 300

**USA:**

Medtronic Diabetes Global  
Headquarters  
24 Hour HelpLine: +1-800-646-4633  
To order supplies: +1-800-843-6687

**United Kingdom:**

Medtronic Ltd.  
Tel: +44 1923-205167

**Österreich:**

Medtronic Österreich GmbH  
Tel: +43 (0) 1 240 44-0  
24 – Stunden – Hotline: 0820 820 190





# MiniMed™ Quick-serter™

Made in Costa Rica  
Fabriqué au Costa Rica  
Hergestellt in Costa Rica  
Fabricado en Costa Rica  
Vervaardigd in Costa Rica  
Prodotto in Costa Rica  
Produsert i Costa Rica  
Valmistettu Costa Ricassa  
Tillverkad i Costa Rica  
Fremstillet i Costa Rica  
Fabricado na Costa Rica  
Narejeno v Kostariki

Vyrobeno v Kostarice  
Gyártás helye: Costa Rica  
Wyprodukowano w Kostaryce  
Kosta Rika'da üretilmiştir  
Vyrobené v Kostarike  
Κατασκευάστηκε στην Κόστα Ρίκα  
Сделано в Коста-Рике  
哥斯达黎加制造  
Fabricado na Costa Rica  
صُنِعَ فِي كُوسْتَارِيكََا  
תוצרת קוסטה ריקה



## Medtronic



### Medtronic MiniMed

18000 Devonshire Street  
Northridge, CA 91325  
USA  
800 646 4633  
818 576 5555

EC REP

Medtronic B.V.  
Earl Bakkenstraat 10  
6422 PJ Heerlen  
The Netherlands



6026092-23B1\_a

REF MMT-305QS